

Οδηγός ρύθμισης και γρήγορης αναφοράς του Dell™ Vostro™ 1310, 1510 και 1710

Μοντέλα PP36S, PP36L, and PP36X

Σημειώσεις, ειδοποιήσεις και σημεία προσοχής



ΣΗΜΕΙΩΣΗ: Η ΣΗΜΕΙΩΣΗ υποδεικνύει σημαντικές πληροφορίες που σας βοηθούν να χρησιμοποιείτε καλύτερα τον υπολογιστή σας.



ΕΙΔΟΠΟΙΗΣΗ: Η ΕΙΔΟΠΟΙΗΣΗ υποδηλώνει είτε πιθανή υλική ζημιά είτε απώλεια δεδομένων και σας υποδεικνύει τον τρόπο με τον οποίο μπορείτε να αποφύγετε το πρόβλημα.



ΠΡΟΣΟΧΗ: Η ΠΡΟΣΟΧΗ υποδηλώνει δυνητική βλάβη υλικού, τραυματισμό ή θάνατο.

Για τους υπολογιστές Dell™ της σειράς n, οι αναφορές του παρόντος για τα λειτουργικά συστήματα Microsoft® Windows® δεν ισχύουν.

Ανακοίνωση της Macrovision για το προϊόν

Το συγκεκριμένο προϊόν ενσωματώνει τεχνολογία με προστασία πνευματικών δικαιωμάτων, η οποία προστατεύεται από τη νομοθεσία των Η.Π.Α. περί ευρεσιτεχνιών και άλλων δικαιωμάτων πνευματικής ιδιοκτησίας. Η χρήση αυτής της τεχνολογίας προστασίας πνευματικών δικαιωμάτων πρέπει να είναι εξουσιοδοτημένη από τη Macrovision και προορίζεται για χρήσεις οικιακής και άλλης περιορισμένης προβολής εκτός αν υπάρχει διαφορετική εξουσιοδότηση από τη Macrovision. Απαγορεύεται η αντίστροφη τεχνική ανάλυση ή η αποσυμβολομετάφραση.

Οι πληροφορίες αυτού του εγγράφου μπορεί να αλλάξουν χωρίς προειδοποίηση.

© 2008 Dell Inc. Με επιφύλαξη παντός δικαιώματος.

Απαγορεύεται αυστηρά η αναπαραγωγή με οποιονδήποτε τρόπο χωρίς τη γραπτή άδεια της Dell Inc.

Εμπορικά σήματα που χρησιμοποιούνται στο παρόν κείμενο: η ονομασία *Dell*, το λογότυπο *DELL*, οι ονομασίες *Dell MediaDirect*, *DellConnect* και *Vostro* είναι εμπορικά σήματα της Dell Inc. Οι ονομασίες *Intel* and *Celeron* είναι σήματα κατατεθέντα και η ονομασία *Core* είναι εμπορικό σήμα της Intel Corporation στις Η.Π.Α. και σε άλλες χώρες. Οι ονομασίες *Microsoft*, *Windows*, *Windows Vista* και το λογότυπο του κουμπιού Έναρξης των *Windows Vista* είναι είτε εμπορικά σήματα είτε σήματα κατατεθέντα της Microsoft Corporation στις Ηνωμένες Πολιτείες ή/και σε άλλες χώρες. Η ονομασία *Bluetooth* είναι σήμα κατατεθέν της Bluetooth SIG Inc.

Άλλα εμπορικά σήματα και εμπορικές ονομασίες μπορεί να χρησιμοποιούνται στο παρόν έγγραφο, για να παραπέμπουν είτε στα νομικά πρόσωπα που είναι κάτοχοι των σημάτων και των ονομασιών είτε στα προϊόντα τους. Η Dell Inc. παραιτείται από κάθε δικαίωμα σε εμπορικά σήματα και εμπορικές ονομασίες τρίτων.

Μοντέλα PP36S, PP36L, and PP36X

Ιούλιος 2008 P/N K360G Αναθ. A02

Περιεχόμενα

1	Πληροφορίες για τον υπολογιστή σας	7
	Μπροστινή όψη	7
	Dell™ Vostro™ 1310.	7
	Vostro 1510	9
	Vostro 1710	10
	Πίσω όψη	11
	Dell™ Vostro™ 1310.	11
	Vostro 1510	12
	Vostro 1710	13
	Αφαίρεση μπαταρίας.....	14
	Διακόπτης ασύρματων συσκευών.....	15
2	Ρύθμιση του υπολογιστή σας	17
	Γρήγορη ρύθμιση.....	17
	Σύνδεση στο Internet.....	20
	Ρύθμιση της σύνδεσής σας στο Internet.	20
	Μεταφορά πληροφοριών σε νέο υπολογιστή.....	22
	Λειτουργικό σύστημα Microsoft® Windows® XP.	22
	Microsoft Windows Vista®	26
3	Προδιαγραφές	27
4	Αντιμέτωπιση προβλημάτων	39

Εργαλεία	39
Λυχνίες ένδειξης τροφοδοσίας	39
Ηχητικά σήματα	40
Μηνύματα σφαλμάτων	42
Διαγνωστικό πρόγραμμα της Dell	49
Αντιμετώπιση προβλημάτων	51
Προβλήματα τροφοδοσίας	52
Προβλήματα μνήμης	53
Προβλήματα κλειδωμάτων και λογισμικού	54
Υπηρεσία τεχνικών ενημερώσεων Dell™	56
Βοηθητική εφαρμογή Dell Support	56
5 Επανεγκατάσταση λογισμικού	59
Προγράμματα οδήγησης	59
Αναγνώριση προγραμμάτων οδήγησης	59
Επανεγκατάσταση προγραμμάτων οδήγησης και βοηθητικών εφαρμογών	60
Επαναφορά του λειτουργικού σας συστήματος	63
Χρήση της λειτουργίας Microsoft Windows System Restore (Επαναφορά Συστήματος)	63
Χρήση του Dell™ PC Restore και Dell Factory Image Restore	66
Χρήση του CD/DVD λειτουργικού συστήματος	69
6 Εύρεση πληροφοριών	71
7 Βοήθεια	73
Λήψη βοήθειας	73
Τεχνική υποστήριξη και εξυπηρέτηση πελατών	74
DellConnect™	74
Υπηρεσίες online	75

Υπηρεσία AutoTech	76
Αυτοματοποιημένη υπηρεσία ενημέρωσης για την κατάσταση της παραγγελίας σας	76
Προβλήματα με την παραγγελία σας	76
Πληροφορίες προϊόντος	76
Επιστροφή προϊόντων για επισκευή ή πίστωση βάσει της εγγύησης	77
Προτού τηλεφωνήσετε	78
Επικοινωνία με την Dell	80
Πίνακας περιεχομένων	81

Πληροφορίες για τον υπολογιστή σας

Μπροστινή όψη

Dell™ Vostro™ 1310

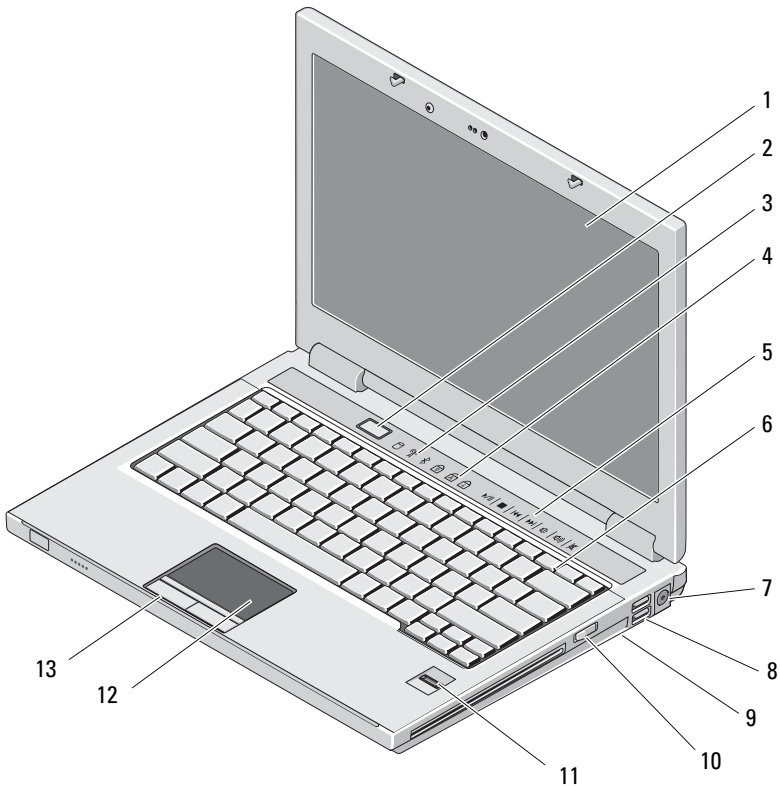

- | | | | |
|----|--|----|--|
| 1 | οθόνη | 2 | κουμπί λειτουργίας |
| 3 | ενδεικτικές λυχνίες κατάστασης
συσκευών | 4 | λυχνίες κατάστασης
πληκτρολογίου |
| 5 | στοιχεία ελέγχου μέσων (ένταση
ήχου, προώθηση, επιστροφή,
διακοπή, αναπαραγωγή, εξαγωγή) | 6 | πληκτρολόγιο |
| 7 | θύρα μετασχηματιστή AC | 8 | θύρες USB (2) |
| 9 | διακόπτης ασύρματων συσκευών | 10 | συσκευή οπτικού δίσκου
στην υποδοχή μέσων |
| 11 | συσκευή ανάγνωσης δακτυλικών
αποτυπωμάτων (προαιρετικό) | 12 | επιφάνεια αφής |
| 13 | κουμπιά επιφάνειας αφής (2) | | |

Vostro 1510

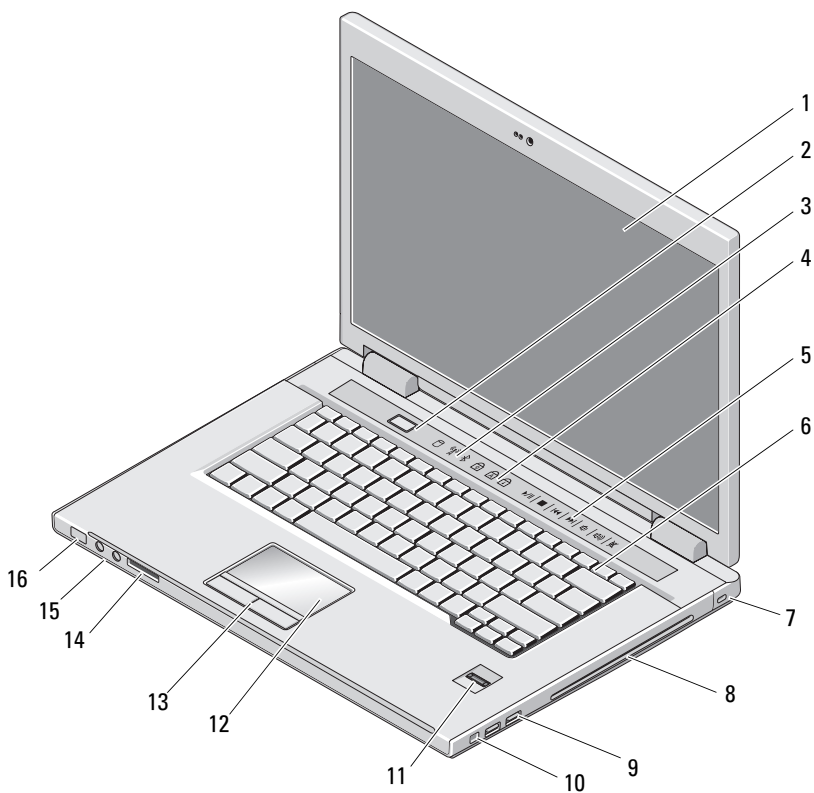

- | | | | |
|---|--|----|--------------------------------------|
| 1 | οθόνη | 2 | κουμπί λειτουργίας |
| 3 | ενδεικτικές λυχνίες κατάστασης συσκευών | 4 | λυχνίες κατάστασης πληκτρολογίου |
| 5 | στοιχεία ελέγχου μέσων (ένταση ήχου, προώθηση, επιστροφή, διακοπή, αναπαραγωγή, εξαγωγή) | 6 | πληκτρολόγιο |
| 7 | υποδοχή καλωδίου ασφαλείας | 8 | συσκευή οπτικού δίσκου/υποδοχή μέσων |
| 9 | θύρες USB (2) | 10 | θύρα IEEE 1394 |

- | | | | |
|----|--|----|---|
| 11 | συσσκευή ανάγνωσης δακτυλικών αποτυπωμάτων (προαιρετικό) | 12 | επιφάνεια αφής |
| 13 | κουμπιά επιφάνειας αφής (2) | 14 | υποδοχή μονάδας ανάγνωσης κάρτας 8 σε 1 |
| 15 | θύρες ήχου (2) | 16 | λυχνία τροφοδοσίας και φόρτισης μπαταρίας |

Vostro 1710

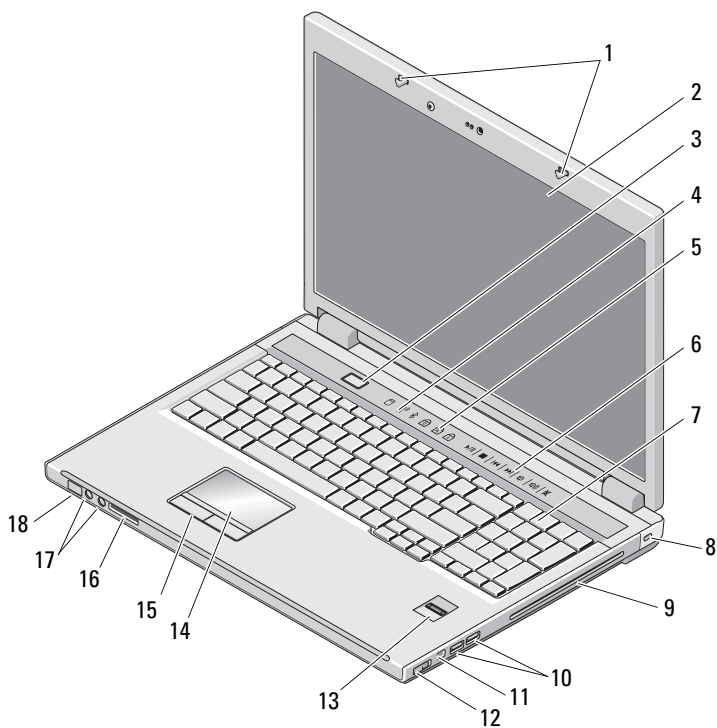

- | | | | |
|---|----------------------------------|---|---|
| 1 | ασφάλειες οθόνης | 2 | οθόνη |
| 3 | κουμπί λειτουργίας | 4 | ενδεικτικές λυχνίες κατάστασης συσκευών |
| 5 | λυχνίες κατάστασης πληκτρολογίου | 6 | κουμπιά ελέγχου μέσω |

- | | | | |
|----|---|----|---|
| 7 | πληκτρολόγιο | 8 | κλειδαριά ασφαλείας |
| 9 | συσκευή οπτικού δίσκου/υποδοχή μέσων | 10 | θύρες USB (2) |
| 11 | θύρα 1394 | 12 | διακόπτης ασύρματων συσκευών |
| 13 | συσκευή ανάγνωσης δακτυλικών αποτυπωμάτων (προαιρετικό) | 14 | επιφάνεια αφής |
| 15 | κουμπιά επιφάνειας αφής | 16 | συσκευή ανάγνωσης 8 σε 1 |
| 17 | θύρες ήχου | 18 | λυχνίες κατάστασης τροφοδοσίας/φόρτισης μπαταρίας |

Πίσω όψη

Dell™ Vostro™ 1310

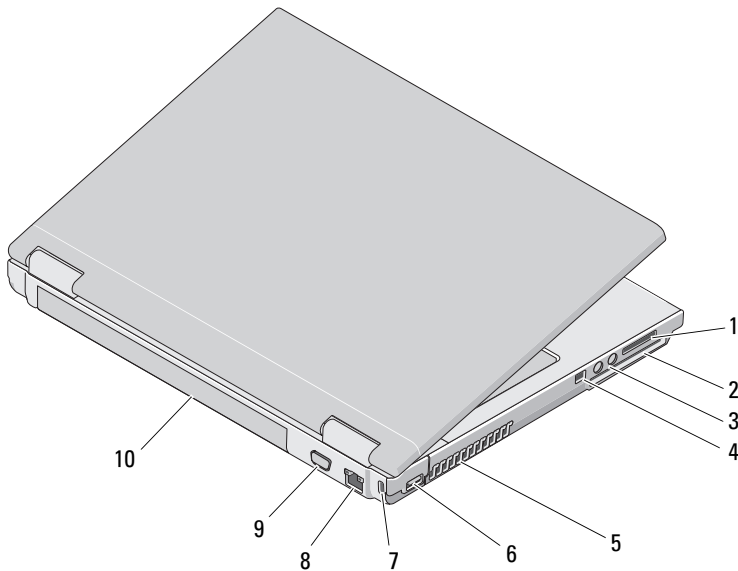

- | | | | |
|---|----------------------------|---|--------------------------------------|
| 1 | υποδοχή συσκευής ανάγνωσης | 2 | υποδοχή ExpressCard/54 κάρτας 8 σε 1 |
|---|----------------------------|---|--------------------------------------|

- | | | | |
|---|----------------------------|----|----------------|
| 3 | θύρες ήχου (2) | 4 | θύρα IEEE 1394 |
| 5 | θυρίδες εξαερισμού | 6 | θύρα USB |
| 7 | υποδοχή καλωδίου ασφαλείας | 8 | θύρα δικτύου |
| 9 | θύρα βίντεο | 10 | μπαταρία |

⚠ Προσοχή: Μη φράσσετε τις θυρίδες εξαερισμού και μη σπρώχνετε αντικείμενα ή επιτρέψετε τη συσσώρευση σκόνης μέσα στις θυρίδες αυτές. Μην αποθηκεύετε τον υπολογιστή Dell™ σας σε περιβάλλον με χαμηλή ροή αέρα, όπως κλειστό χαρτοφύλακα, ενώ βρίσκεται σε λειτουργία. Ο περιορισμός της ροής αέρα μπορεί να προκαλέσει βλάβη στον υπολογιστή ή πυρκαγιά. Ο υπολογιστής ενεργοποιεί τον ανεμιστήρα όταν θερμαίνεται. Ο θόρυβος του ανεμιστήρα είναι φυσιολογικός και δεν υποδεικνύει πρόβλημα του ανεμιστήρα ή του υπολογιστή.

Vostro 1510

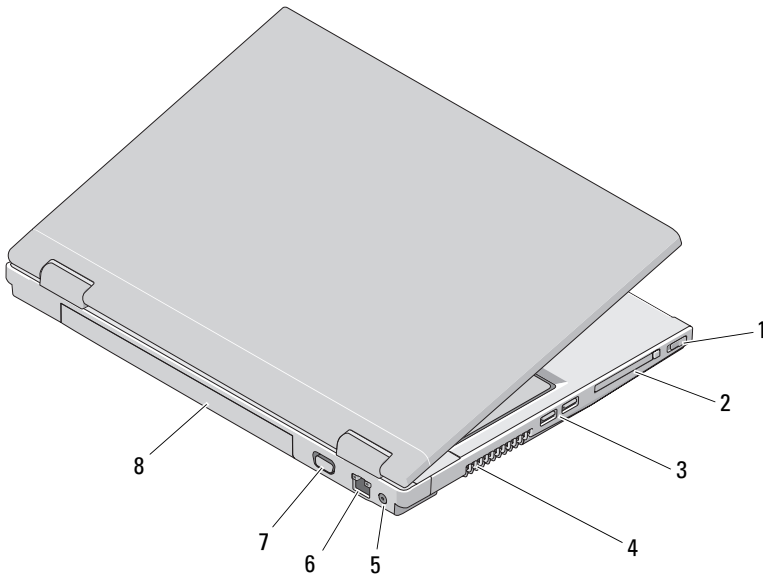

- | | | | |
|---|------------------------------|---|------------------------|
| 1 | διακόπτης ασύρματων συσκευών | 2 | υποδοχή ExpressCard/54 |
| 3 | θύρες USB (2) | 4 | θυρίδες εξαερισμού |
| 5 | θύρα μετασχηματιστή AC | 6 | θύρα δικτύου |
| 7 | θύρα βίντεο | 8 | μπαταρία |

⚠ Προσοχή: Μη φράσσετε τις θυρίδες εξαερισμού και μη σπρώχνετε αντικείμενα ή επιτρέψτε τη συσσώρευση σκόνης μέσα στις θυρίδες αυτές. Μην αποθηκεύετε τον υπολογιστή Dell™ σας σε περιβάλλον με χαμηλή ροή αέρα, όπως κλειστό χαρτοφύλακα, ενώ βρίσκεται σε λειτουργία. Ο περιορισμός της ροής του αέρα μπορεί να προκαλέσει βλάβη στον υπολογιστή ή πυρκαγιά. Όταν ο υπολογιστής θερμαίνεται, ενεργοποιεί τον ανεμιστήρα. Ο θόρυβος του ανεμιστήρα είναι φυσιολογικός και δεν υποδεικνύει πρόβλημα του ανεμιστήρα ή του υπολογιστή.

Vostro 1710

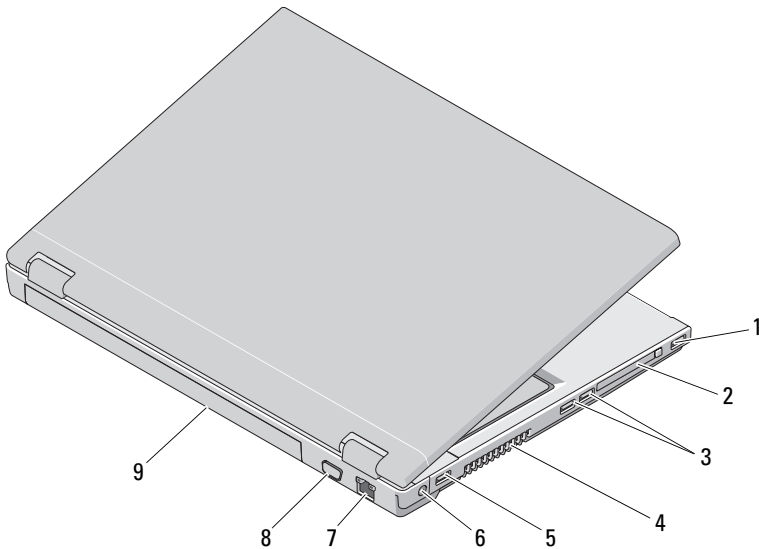

- | | | | |
|---|---------------|---|------------------------|
| 1 | θύρα USB | 2 | υποδοχή ExpressCard/54 |
| 3 | θύρες USB (2) | 4 | θυρίδες εξαερισμού |

5 θύρα USB

6 θύρα μετασχηματιστή AC

7 θύρα δικτύου

8 θύρα VGA

9 μπαταρία



Προσοχή: Μη φράσσετε τις θυρίδες εξαερισμού και μη σπρώχνετε αντικείμενα ή επιτρέψτε τη συσσώρευση σκόνης μέσα στις θυρίδες αυτές. Μην αποθηκεύετε τον υπολογιστή Dell™ σας σε περιβάλλον με χαμηλή ροή αέρα, όπως κλειστό χαρτοφύλακα, ενώ βρίσκεται σε λειτουργία. Ο περιορισμός της ροής του αέρα μπορεί να προκαλέσει βλάβη στον υπολογιστή ή πυρκαγιά. Όταν ο υπολογιστής θερμαίνεται, ενεργοποιεί τον ανεμιστήρα. Ο θόρυβος του ανεμιστήρα είναι φυσιολογικός και δεν υποδεικνύει πρόβλημα του ανεμιστήρα ή του υπολογιστή.

Αφαίρεση μπαταρίας



Προσοχή: Προτού ξεκινήσετε κάποια από τις διαδικασίες που αναφέρονται στην παρούσα ενότητα, ακολουθήστε τις οδηγίες για την ασφάλεια που αποστέλλονται μαζί με τον υπολογιστή σας.



Προσοχή: Η χρήση μη συμβατής μπαταρίας ενδέχεται να αυξήσει τον κίνδυνο πυρκαγιάς ή έκρηξης. Αντικαταστήστε την μπαταρία μόνο με συμβατή μπαταρία αγορασμένη από την Dell. Η μπαταρία είναι σχεδιασμένη για να χρησιμοποιείται μαζί με τον υπολογιστή Dell™ σας. Μην χρησιμοποιείτε μπαταρία από άλλους υπολογιστές για το δικό σας υπολογιστή.



Προσοχή: Πριν από την αφαίρεση ή την αντικατάσταση της μπαταρίας, απενεργοποιήστε τον υπολογιστή, αποσυνδέστε το μετασχηματιστή AC από την ηλεκτρική πρίζα και τον υπολογιστή, αποσυνδέστε το μόντεμ από τον πρίζα τοίχου και τον υπολογιστή, και αποσυνδέστε τυχόν εξωτερικά καλώδια από τον υπολογιστή.

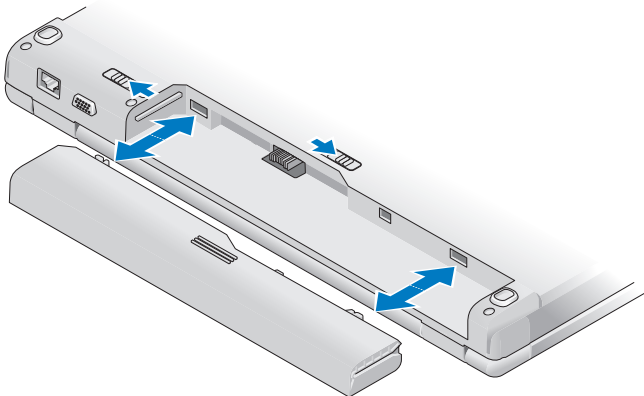

Για περισσότερες πληροφορίες σχετικά με την μπαταρία, ανατρέξτε στον *Οδηγό τεχνολογίας Dell* στον υπολογιστή σας ή στην τοποθεσία **support.dell.com**.

Διακόπτης ασύρματων συσκευών

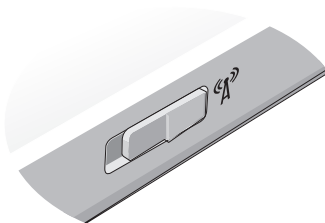



Χρησιμοποιήστε το διακόπτη ασύρματων συσκευών για τον εντοπισμό δικτύων ή την ενεργοποίηση ή απενεργοποίηση συσκευών δικτύου. Για περισσότερες πληροφορίες σχετικά με το διακόπτη ασύρματων συσκευών, ανατρέξτε στον *Οδηγό τεχνολογίας Dell* στον υπολογιστή σας ή στην τοποθεσία **support.dell.com**. Για πληροφορίες σχετικά με τη σύνδεση στο Internet, ανατρέξτε στην ενότητα «Σύνδεση στο Internet» στη σελίδα 20.

Ρύθμιση του υπολογιστή σας

Γρήγορη ρύθμιση

 **Προσοχή:** Προτού ξεκινήσετε κάποια από τις διαδικασίες που αναφέρονται στην παρούσα ενότητα, ακολουθήστε τις οδηγίες για την ασφάλεια που αποστέλλονται μαζί με τον υπολογιστή σας.

 **Προσοχή:** Ο μετασχηματιστής AC είναι κατάλληλος για ηλεκτρικές πρίζες σε όλο τον κόσμο. Ωστόσο, τα βύσματα τροφοδοσίας και τα πολύπριζα διαφέρουν ανάλογα με τη χώρα. Με τη χρήση μη συμβατού καλωδίου ή τη μη ενδεδειγμένη σύνδεση του καλωδίου στο πολύπριζο ή την πρίζα μπορεί να προκληθεί πυρκαγιά ή ζημιά στον εξοπλισμό.

 **Πληροφορία:** Όταν αποσυνδέετε το καλώδιο του μετασχηματιστή AC από τον υπολογιστή, πιάστε το βύσμα κι όχι το ίδιο το καλώδιο και τραβήξτε τον σταθερά αλλά απαλά για να μην πάθει ζημιά το καλώδιο. Όταν πιάσετε το καλώδιο του μετασχηματιστή AC, βεβαιωθείτε ότι τηρείτε τη γωνία του βύσματος στο μετασχηματιστή AC για να μην πάθει ζημιά το καλώδιο.

 **Σημείωση:** Ορισμένες συσκευές μπορεί να μην συμπεριλαμβάνονται εάν δεν τις παραγγείλατε.

- 1 Συνδέστε το μετασχηματιστή AC με την υποδοχή του μετασχηματιστή AC στον υπολογιστή και σε μια ηλεκτρική πρίζα.

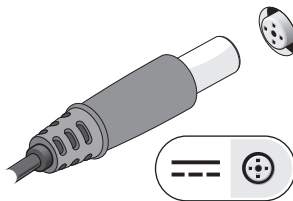

- 2 Συνδέστε το καλώδιο δικτύου, εάν είναι διαθέσιμο.

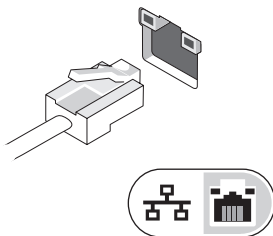

- 3 Συνδέστε συσκευές USB, όπως ποντίκι ή πληκτρολόγιο, εάν είναι διαθέσιμα.

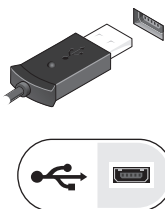

- 4 Συνδέστε συσκευές IEEE 1394, όπως DVD player, εάν είναι διαθέσιμο.

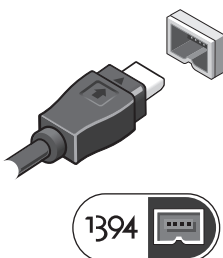

- 5 Ανοίξτε την οθόνη του υπολογιστή και πατήστε το κουμπί λειτουργίας για να ενεργοποιήσετε τον υπολογιστή.

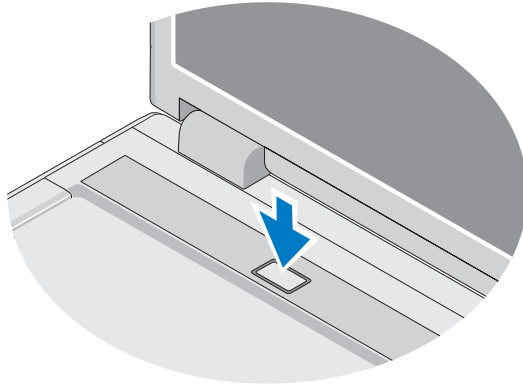

Σημείωση: Συνιστάται να ενεργοποιήσετε και να απενεργοποιήσετε τον υπολογιστή σας τουλάχιστον μία φορά πριν εγκαταστήσετε κάρτες ή συνδέσετε τον υπολογιστή σε μια συσκευή σύνδεσης ή άλλη εξωτερική συσκευή, όπως π.χ. εκτυπωτή.

- 6 Συνδεθείτε στο Internet, εάν είναι δυνατό. Ανατρέξτε στην ενότητα «Σύνδεση στο Internet» στη σελίδα 20 για περισσότερες πληροφορίες.

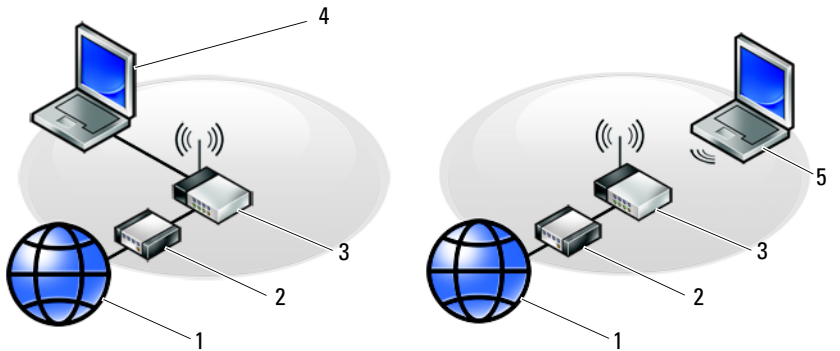

- | | | | |
|---|--|---|--------------------------------------|
| 1 | υπηρεσία Internet | 2 | καλώδιο ή μοντεμ DSL |
| 3 | ασύρματος δρομολογητής | 4 | φορητός υπολογιστής με κάρτα δικτύου |
| 5 | φορητός υπολογιστής με κάρτα ασύρματου δικτύου | | |

Σύνδεση στο Internet

Για να συνδεθείτε στο Internet, χρειάζεστε ένα μόντεμ ή μια σύνδεση δικτύου και μια υπηρεσία παροχής Internet (ISP). *Αν χρησιμοποιείτε σύνδεση dial-up*, προτού εγκαταστήσετε τη σύνδεσή σας με το Internet, συνδέστε μια τηλεφωνική γραμμή στη θύρα του μόντεμ στον υπολογιστή σας και στην πρίζα τηλεφώνου στον τοίχο. *Αν χρησιμοποιείτε σύνδεση DSL ή σύνδεση καλωδιακού ή δορυφορικού μόντεμ*, επικοινωνήστε με τον ISP ή την υπηρεσία του κινητού σας τηλεφώνου ώστε να σας δώσουν οδηγίες για τη ρύθμιση.

Ρύθμιση της σύνδεσής σας στο Internet

Για να ρυθμίσετε μια σύνδεση Internet με μια συντόμευση επιφάνειας εργασίας που παρέχεται από τον ISP σας:

- 1 Αποθηκεύστε και κλείστε όλα τα ανοιχτά αρχεία και τερματίστε όλα τα ανοιχτά προγράμματα.
- 2 Κάντε διπλό κλικ στο εικονίδιο του ISP στην επιφάνεια εργασίας των Microsoft® Windows®.
- 3 Ακολουθήστε τις οδηγίες στην οθόνη για να ολοκληρώσετε τη ρύθμιση.

Αν δεν έχετε εικονίδιο του ISP στην επιφάνεια εργασίας σας ή θέλετε να ρυθμίσετε μια σύνδεση Internet με διαφορετικό ISP, ακολουθήστε τα βήματα που περιλαμβάνονται στην αντίστοιχη ενότητα που ακολουθεί.



Σημείωση: Αν δεν μπορείτε να συνδεθείτε στο Internet, ανατρέξτε στον *Οδηγό τεχνολογίας Dell*. Αν έχετε επιτυχώς συνδεθεί στο παρελθόν, ο ISP μπορεί να είναι εκτός λειτουργίας. Επικοινωνήστε με τον ISP σας για να ελέγξετε την κατάσταση της υπηρεσίας ή δοκιμάστε να συνδεθείτε αργότερα.



Σημείωση: Φροντίστε να έχετε έτοιμα τα στοιχεία σας για τον ISP. Αν δεν έχετε ISP, ανατρέξτε στον οδηγό **Connect to the Internet** (Σύνδεση στο Internet).

Λειτουργικό σύστημα Microsoft® Windows® XP

- 1 Αποθηκεύστε και κλείστε όλα τα ανοιχτά αρχεία και τερματίστε όλα τα ανοιχτά προγράμματα.
- 2 Κάντε κλικ στο **Start** (Έναρξη) → **Internet Explorer** → **Connect to the Internet** (Σύνδεση στο Internet).
- 3 Στο επόμενο παράθυρο, κάντε κλικ στην κατάλληλη επιλογή:

- Αν δεν έχετε ISP, κάντε κλικ στο **Choose from a list of Internet service providers (ISPs)** (Επιλογή από μια λίστα υπηρεσιών παροχής Internet (ISP)).
 - Αν ήδη πήρατε πληροφορίες για την εγκατάσταση από τον ISP σας, αλλά δεν παραλάβατε το CD εγκατάστασης, κάντε κλικ στο **Set up my connection manually** (Μη αυτόματη ρύθμιση της σύνδεσης).
 - Αν έχετε το CD εγκατάστασης, κάντε κλικ στο **Use the CD I got from an ISP** (Χρήση του CD που παρέιχε η υπηρεσία παροχής Internet).
- 4 Κάντε κλικ στο **Next** (Επόμενο).
- Αν επιλέξατε **Set up my connection manually** (Μη αυτόματη ρύθμιση της σύνδεσης) στο βήμα 3, προχωρήστε στο βήμα 5. Αλλιώς, ακολουθήστε τις οδηγίες στην οθόνη για να ολοκληρώσετε τη ρύθμιση.
-  **Σημείωση:** Αν δεν ξέρετε ποιον τύπο σύνδεσης να επιλέξετε, επικοινωνήστε με τον ISP σας.
- 5 Κάντε κλικ στην κατάλληλη επιλογή στην ερώτηση **How do you want to connect to the Internet?** (Πώς θέλετε να συνδεθείτε στο Internet;) και μετά στο **Next** (Επόμενο).
- 6 Χρησιμοποιήστε τις πληροφορίες που σας έδωσε ο ISP σας για να ολοκληρωθεί η ρύθμιση.

Microsoft Windows Vista®

- 1 Αποθηκεύστε και κλείστε όλα τα ανοιχτά αρχεία και τερματίστε όλα τα ανοιχτά προγράμματα.
- 2 Κάντε κλικ στο κουμπί Έναρξης των Windows Vista  → **Control Panel** (Πίνακας Ελέγχου)
- 3 Στο **Network and Internet** (Δίκτυο και Internet), κάντε κλικ στο **Connect to the Internet** (Σύνδεση στο Internet).
- 4 Στο παράθυρο **Connect to the Internet** (Σύνδεση στο Internet), κάντε κλικ είτε στην επιλογή **Broadband** (Ευρυζωνική) (**PPPoE**) είτε **Dial-up** (Μέσω τηλεφώνου), ανάλογα με το πως θέλετε να συνδεθείτε:
 - Επιλέξτε **Broadband** (Ευρυζωνική) εάν χρησιμοποιείτε DSL, δορυφορικό μόντεμ, μόντεμ καλωδιακής τηλεόρασης ή ασύρματη σύνδεση τεχνολογίας Bluetooth.
 - Επιλέξτε **Dial-up** (Μέσω τηλεφώνου) εάν χρησιμοποιείτε μόντεμ dial-up ή ISDN.



Σημείωση: Αν δεν γνωρίζετε ποιο είδος σύνδεσης να επιλέξετε, πατήστε **Help me choose** (Βοήθεια για να επιλέξω) ή επικοινωνήστε με τον ISP σας.

- 5 Ακολουθήστε τις οδηγίες στην οθόνη και χρησιμοποιήστε τις πληροφορίες δημιουργίας που σας δίνει ο ISP σας για να ολοκληρώσετε τη ρύθμιση.

Μεταφορά πληροφοριών σε νέο υπολογιστή

Λειτουργικό σύστημα Microsoft® Windows® XP

Στα Microsoft Windows XP συμπεριλαμβάνεται ο Οδηγός μεταφοράς αρχείων και ρυθμίσεων για τη μετακίνηση δεδομένων από κάποιον υπολογιστή προέλευσης σε κάποιον νέο.

Μπορείτε να μεταφέρετε τα δεδομένα στον νέο υπολογιστή μέσω δικτύου ή σειριακής σύνδεσης ή με αποθήκευση σε αφαιρούμενα μέσα, όπως εγγράμμιμα CD.



Σημείωση: Μπορείτε να μεταφέρετε πληροφορίες από έναν παλιό σε έναν νέο υπολογιστή συνδέοντας απευθείας ένα σειριακό καλώδιο στις θύρες εισόδου/εξόδου (I/O) των δύο υπολογιστών.

Για οδηγίες σχετικά με την εγκατάσταση απευθείας καλωδιακής σύνδεσης μεταξύ των δύο υπολογιστών, ανατρέξτε στο άρθρο #305621 στη γνωσιακή βάση της Microsoft, με τίτλο *How to Set Up a Direct Cable Connection Between Two Computers in Windows XP (Εγκατάσταση απευθείας καλωδιακής σύνδεσης μεταξύ δύο υπολογιστών με Windows XP)*. Οι πληροφορίες αυτές μπορεί να μην είναι διαθέσιμες σε ορισμένες χώρες.

Για τη μεταφορά πληροφοριών σε κάποιον νέο υπολογιστή, μπορείτε να εκτελέσετε τον Οδηγό μεταφοράς αρχείων και ρυθμίσεων.

Εκτέλεση του Οδηγού μεταφοράς αρχείων και ρυθμίσεων με το CD/DVD λειτουργικού συστήματος



Σημείωση: Η διαδικασία αυτή απαιτεί το CD/DVD *λειτουργικού συστήματος*. Αυτό το CD/DVD είναι προαιρετικό και μπορεί να μην περιλαμβάνεται στη συσκευασία ορισμένων υπολογιστών.

Για την προετοιμασία ενός νέου υπολογιστή για τη μεταφορά αρχείων:

- 1 Ανοίξτε τον Οδηγό μεταφοράς αρχείων και ρυθμίσεων και κάντε κλικ στο **Start** (Εναρξη)→ **All Programs** (Όλα τα προγράμματα)→ **Accessories** (Βοηθήματα)→ **System Tools** (Εργαλεία συστήματος)→ **Files and Settings Transfer Wizard** (Οδηγός μεταφοράς αρχείων και ρυθμίσεων).
- 2 Όταν εμφανιστεί η αρχική οθόνη του **Files and Settings Transfer Wizard** (Οδηγού μεταφοράς αρχείων και ρυθμίσεων), κάντε κλικ στο **Next** (Επόμενο).
- 3 Στην οθόνη **Which computer is this?** (Ποιος υπολογιστής είναι αυτός;) κάντε κλικ στο **New Computer** (Νέος υπολογιστής)→ **Next** (Επόμενο).
- 4 Στην οθόνη **Do you have a Windows XP CD?** (Έχετε ένα CD των Windows XP;) κάντε κλικ στο **I will use the wizard from the Windows XP CD** (Θα χρησιμοποιήσω τον οδηγό από το CD των Windows XP)? **Next** (Επόμενο).
- 5 Όταν εμφανιστεί η οθόνη **Now go to your old computer** (Τώρα, μεταβείτε στον παλιό υπολογιστή σας), μεταβείτε στον παλιό υπολογιστή σας ή υπολογιστή προέλευσης. *Μην* κάνετε κλικ στην επιλογή **Next** (Επόμενο) ακόμα.

Για την αντιγραφή δεδομένων από τον παλιό υπολογιστή:

- 1 Στον παλιό υπολογιστή τοποθετήστε στη μονάδα δίσκου το CD/DVD Windows XP *Operating System* (Λειτουργικό σύστημα Windows XP).
- 2 Στην οθόνη **Welcome to Microsoft Windows XP** (Καλώς ορίσατε στα Microsoft Windows XP) κάντε κλικ στο **Perform additional tasks** (Εκτέλεση πρόσθετων εργασιών).
- 3 Στην ερώτηση **What do you want to do?** (Τι θέλετε να κάνετε;) κάντε κλικ στο **Transfer files and settings** (Μεταφορά αρχείων και ρυθμίσεων)→ **Next** (Επόμενο).
- 4 Στην οθόνη **Which computer is this?** (Ποιος υπολογιστής είναι αυτός;) κάντε κλικ στο **Old Computer** (Παλιός υπολογιστής)→ **Next** (Επόμενο).
- 5 Στην οθόνη **Select a transfer method** (Επιλέξτε μια μέθοδο μεταφοράς) κάντε κλικ στη μέθοδο μεταφοράς που προτιμάτε.

- 6 Στην οθόνη **What do you want to transfer?** (Τι θέλετε να μεταφέρετε;) επιλέξτε τα στοιχεία που θέλετε να μεταφέρετε και κάντε κλικ στο **Next** (Επόμενο).

Αφού γίνει η αντιγραφή των πληροφοριών, εμφανίζεται η οθόνη **Completing the Collection Phase** (Ολοκλήρωση της φάσης συλλογής).

- 7 Κάντε κλικ στο **Finish** (Τέλος).

Για τη μεταφορά δεδομένων στον νέο υπολογιστή:

- 1 Στην οθόνη **Now go to your old computer** (Τώρα, μεταβείτε στον παλιό υπολογιστή σας) στον νέο υπολογιστή, κάντε κλικ στο **Next** (Επόμενο).
- 2 Στην οθόνη **Where are the files and settings?** (Πού είναι τα αρχεία και οι ρυθμίσεις;) επιλέξτε τη μέθοδο που διαλέξατε για τη μεταφορά των ρυθμίσεων και των αρχείων σας και κάντε κλικ στο **Next** (Επόμενο).

Ο οδηγός διαβάζει τα αρχεία και τις ρυθμίσεις που έχουν συλλεχθεί και τα εφαρμόζει στον νέο σας υπολογιστή.

Όταν εφαρμοστούν όλες οι ρυθμίσεις και τα αρχεία, εμφανίζεται η οθόνη **Finished** (Ολοκληρώθηκε).

- 3 Κάντε κλικ στο **Finished** (Ολοκληρώθηκε) και επανεκκινήστε τον νέο υπολογιστή.

Εκτέλεση του Οδηγού μεταφοράς αρχείων και ρυθμίσεων χωρίς το CD/DVD λειτουργικού συστήματος

Για να εκτελεστεί ο Οδηγός μεταφοράς αρχείων και ρυθμίσεων χωρίς το CD/DVD *λειτουργικού συστήματος*, πρέπει να ετοιμάσετε ένα δίσκο οδηγού που θα σας επιτρέψει να δημιουργήσετε ένα αρχείο αντιγράφων ασφαλείας σε αφαιρούμενα μέσα.

Για να δημιουργήσετε ένα δίσκο οδηγού, χρησιμοποιήστε τον νέο σας υπολογιστή με Windows XP και εκτελέστε τα εξής βήματα:

- 1 Ανοίξτε τον Οδηγό μεταφοράς αρχείων και ρυθμίσεων και κάντε κλικ στο **Start** (Εναρξη)→ **All Programs** (Όλα τα προγράμματα)→ **Accessories** (Βοηθήματα)→ **System Tools** (Εργαλεία συστήματος)→ **Files and Settings Transfer Wizard** (Οδηγός μεταφοράς αρχείων και ρυθμίσεων).
- 2 Όταν εμφανιστεί η αρχική οθόνη του **Files and Settings Transfer Wizard** (Οδηγού μεταφοράς αρχείων και ρυθμίσεων), κάντε κλικ στο **Next** (Επόμενο).

- 3 Στην οθόνη **Which computer is this?** (Ποιος υπολογιστής είναι αυτός;) κάντε κλικ στο **New Computer** (Νέος υπολογιστής)→ **Next** (Επόμενο).
- 4 Στην οθόνη **Do you have a Windows XP CD?** (Έχετε ένα CD των Windows XP;) κάντε κλικ στο **I want to create a Wizard Disk in the following drive** (Θέλω να δημιουργήσω ένα δίσκο οδηγού στην ακόλουθη μονάδα:)-> **Next** (Επόμενο).
- 5 Τοποθετήστε στη μονάδα δίσκου το αφαιρούμενο μέσο, π.χ. ένα εγγράψιμο CD και κάντε κλικ στο **OK**.
- 6 Όταν ολοκληρωθεί η δημιουργία του δίσκου και εμφανιστεί το μήνυμα *Now go to your old computer* (Τώρα, μεταβείτε στον παλιό υπολογιστή σας), μην κάνετε κλικ στην επιλογή **Next** (Επόμενο).
- 7 Μεταβείτε στον παλιό υπολογιστή.

Για την αντιγραφή δεδομένων από τον παλιό υπολογιστή:

- 1 Εισάγετε στον υπολογιστή το δίσκο οδηγού και κάντε κλικ στο **Start** (Εναρξη)→ **Run** (Εκτέλεση).
- 2 Στο πεδίο **Open** (Άνοιγμα) του παράθυρου **Run** (Εκτέλεση) αναζητήστε τη διαδρομή του **γρήγορου οδηγού** (στο κατάλληλο αφαιρούμενο μέσο) και κάντε κλικ στο **OK**.
- 3 Όταν εμφανιστεί η οθόνη καλωσορίσματος στο **Files and Settings Transfer Wizard** (Οδηγός μεταφοράς αρχείων και ρυθμίσεων), κάντε κλικ στο **Next** (Επόμενο).
- 4 Στην οθόνη **Which computer is this?** (Ποιος υπολογιστής είναι αυτός;) κάντε κλικ στο **Old Computer** (Παλιός υπολογιστής)→ **Next** (Επόμενο).
- 5 Στην οθόνη **Select a transfer method** (Επιλέξτε μια μέθοδο μεταφοράς) κάντε κλικ στη μέθοδο μεταφοράς που προτιμάτε.
- 6 Στην οθόνη **What do you want to transfer?** (Τι θέλετε να μεταφέρετε;) επιλέξτε τα στοιχεία που θέλετε να μεταφέρετε και κάντε κλικ στο **Next** (Επόμενο).

Αφού γίνει η αντιγραφή των πληροφοριών, εμφανίζεται η οθόνη **Completing the Collection Phase** (Ολοκλήρωση της φάσης συλλογής).

- 7 Κάντε κλικ στο **Finish** (Τέλος).

Για τη μεταφορά δεδομένων στον νέο υπολογιστή:

- 1 Στην οθόνη **Now go to your old computer** (Τώρα, μεταβείτε στον παλιό υπολογιστή σας) στον νέο υπολογιστή, κάντε κλικ στο **Next** (Επόμενο).
- 2 Στην οθόνη **Where are the files and settings?** (Πού είναι τα αρχεία και οι ρυθμίσεις;) επιλέξτε τη μέθοδο που διαλέξατε για τη μεταφορά των ρυθμίσεων και των αρχείων σας και κάντε κλικ στο **Next** (Επόμενο). Ακολουθήστε τις οδηγίες στην οθόνη.

Ο οδηγός διαβάζει τα αρχεία και τις ρυθμίσεις που έχουν συλλεχθεί και τα εφαρμόζει στον νέο σας υπολογιστή.

Όταν εφαρμοστούν όλες οι ρυθμίσεις και τα αρχεία, εμφανίζεται η οθόνη **Finished** (Ολοκληρώθηκε).

- 3 Κάντε κλικ στο **Finished** (Ολοκληρώθηκε) και επανεκκινήστε τον νέο υπολογιστή.



Σημείωση: Για περισσότερες πληροφορίες σχετικά με αυτή τη διαδικασία, αναζητήστε στην τοποθεσία support.dell.com το έγγραφο #154781 (*What Are The Different Methods To Transfer Files From My Old Computer To My New Dell™ Computer Using the Microsoft® Windows® XP Operating System?*) (Ποιες διαφορετικές μέθοδοι υπάρχουν για να μεταφέρω αρχεία από τον παλιό μου υπολογιστή στον καινούριο μου υπολογιστή My New Dell™ μέσω του λειτουργικού προγράμματος των Microsoft® Windows® XP;).



Σημείωση: Η πρόσβαση στο έγγραφο της γνωσιακής βάσης της Dell™ ενδέχεται να μην είναι δυνατή σε ορισμένες χώρες.

Microsoft Windows Vista®

- 1 Κάντε κλικ στο κουμπί Έναρξης των Windows Vista  και στη συνέχεια κάντε κλικ στο **Transfer files and settings** (Μεταφορά αρχείων και ρυθμίσεων) → **Start Windows Easy Transfer** (Εύκολη μεταφορά μέσω των Windows).
- 2 Στο πλαίσιο διαλόγου **User Account Control** (Έλεγχος λογαριασμού χρήστη), κάντε κλικ στο **Continue** (Συνέχεια).
- 3 Κάντε κλικ στο **Start a new transfer** (Εκκίνηση νέας μεταφοράς) ή στο **Continue a transfer in progress** (Συνέχιση της μεταφοράς σε εξέλιξη).

Ακολουθήστε τις οδηγίες στην οθόνη από τον οδηγό Windows Easy Transfer (Εύκολη μεταφορά μέσω των Windows)

Προδιαγραφές



Σημείωση: Τα προσφερόμενα είδη μπορεί να διαφέρουν κατά περιοχή. Για περισσότερες πληροφορίες σχετικά με τη διαμόρφωση του υπολογιστή σας, κάντε κλικ στο **Start** (Έναρξη) → **Help and Support** (Βοήθεια και Υποστήριξη) και μετά επιλέξτε τη δυνατότητα προβολής πληροφοριών για τον υπολογιστή σας.

Επεξεργαστής

Τύπος επεξεργαστή	Dell™ Vostro™ 1310, 1510 και 1710: <ul style="list-style-type: none"> • Intel® Core™2 Duo (1,4–2,6 GHz) • Intel® Celeron® (1,8–2,0 GHz)
L2 cache	Vostro 1310, 1510 και 1710: <ul style="list-style-type: none"> • 2 MB, 3 MB, 4MB ή 6 MB (Intel Core 2 Duo) • 1 MB (Intel Celeron)
Συχνότητα διαύλου συστήματος (Front-side bus)	Vostro 1310, 1510 και 1710: <ul style="list-style-type: none"> • 533 MHz ή 800 MHz

Πληροφορίες συστήματος

Chipset	Vostro 1310, 1510 και 1710: <ul style="list-style-type: none"> • Intel GM965 Express chipset για ενσωματωμένα γραφικά
Εύρος διαύλου δεδομένων	64 bit
Εύρος διαύλου DRAM	Vostro 1310, 1510 και 1710: <ul style="list-style-type: none"> • δίαυλος 64-bit διπλού καναλιού
Εύρος διαύλου διεύθυνσης επεξεργαστή	32 bit
Flash EPROM	1 MB

ExpressCard

Σημείωση: Η υποδοχή ExpressCard είναι σχεδιασμένη μόνο για κάρτες ExpressCard. ΔΕΝ υποστηρίζει κάρτες υπολογιστή.

Ελεγκτής ExpressCard	Ενσωματωμένος
Θύρα ExpressCard	<ul style="list-style-type: none">• Υποδοχή 54mm ExpressCard (υποστηρίζει θύρες USB και PCIe)
Υποστηριζόμενες κάρτες	ExpressCard/54 (54 mm) (2,126 ίντσες)
Μέγεθος θύρας ExpressCard	54 mm (2,126 ίντσες)

Συσκευή ανάγνωσης κάρτας μνήμης 8 σε 1

Ελεγκτής κάρτας μνήμης 8 σε 1	O2MICRO OZ129
Θύρα κάρτας μνήμης 8 σε 1	Θύρα σύνθετης κάρτας 8 σε 1
Υποστηριζόμενες κάρτες	<ul style="list-style-type: none">• Secure Digital (SD)• SDIO• MultiMediaCard (MMC)• Memory Stick• Memory Stick Pro• xD-Picture Card• Hi Speed-SD• Hi Density-SD

Μνήμη

Θύρα μονάδας μνήμης	2 υποδοχές DIMM
Χωρητικότητα μονάδων μνήμης	512 MB, 1 GB ή 2 GB
Τύπος μνήμης	DDR2 667 MHz
Ελάχιστη μνήμη	512 MB
Μέγιστη μνήμη	4 GB

Σημείωση: Για να εκμεταλλευτείτε τη δυνατότητα του εύρους ζώνης διπλού καναλιού, πρέπει να τοποθετηθούν κάρτες μνήμης και στις δύο υποδοχές.

Σημείωση: Η διαθέσιμη μνήμη που παρουσιάζεται στις πληροφορίες δεν αντιπροσωπεύει όλη την εγκατεστημένη μέγιστη μνήμη γιατί ένα μέρος της μνήμης είναι δεσμευμένο για τα αρχεία του συστήματος.

Θύρες και υποδοχές σύνδεσης

Ήχος	θύρα μικροφώνου, θύρα στερεοφωνικών ακουστικών/ηχείων
IEEE 1394a	θύρα 4 ακίδων
υποστήριξη Mini-Card (εσωτερικές υποδοχές επέκτασης)	Vostro 1310, 1510 και 1710: <ul style="list-style-type: none">• μία υποδοχή Mini-Card• μία υποδοχή Mini-Card αποκλειστικά για WLAN• μία προαιρετική κάρτα USB με ασύρματη τεχνολογία Bluetooth® (Dell™ Wireless 360)
Κάρτα δικτύου	θύρα RJ-45
USB	Vostro 1310 και 1510: <ul style="list-style-type: none">• τέσσερις θύρες USB Vostro 1710: <ul style="list-style-type: none">• έξι θύρες USB
Κάρτα γραφικών	θύρα βίντεο VGA 15 ακίδων

Επικοινωνίες

Μόντεμ	υποστηρίζει εξωτερικό μόντεμ USB
Κάρτα δικτύου	Vostro 1310, 1510 και 1710: <ul style="list-style-type: none">• 10/100/1000 Ethernet LAN στην κάρτα συστήματος
Ασύρματη σύνδεση	εσωτερική υποστήριξη για PCI-e Mini-Card WLAN και κάρτα με ασύρματη τεχνολογία Bluetooth V2.0

Κάρτα γραφικών

Σημείωση: Διατίθενται προαιρετικές αναβαθμίσεις ελεγκτή βίντεο για τον υπολογιστή σας σύμφωνα με τη διαθεσιμότητα το χρόνο της αγοράς.

Τύπος κάρτας γραφικών	Vostro 1310, 1510 και 1710 ενσωματωμένη: <ul style="list-style-type: none">• ενσωματωμένη στην κάρτα συστήματος• ξεχωριστή κάρτα γραφικών
-----------------------	--

Κάρτα γραφικών (συνέχεια)

Ελεγκτής βίντεο	Vostro 1310 και 1510 ξεχωριστή: <ul style="list-style-type: none">• NVIDIA GeForce 8400M GS, 64 bit Vostro 1710 ξεχωριστή: <ul style="list-style-type: none">• NVIDIA GeForce 8600M GS, 128 bit
Μνήμη βίντεο	Vostro 1310, 1510 και 1710 ενσωματωμένη: <ul style="list-style-type: none">• έως 256 MB κοινής μνήμης Vostro 1310 ξεχωριστή: <ul style="list-style-type: none">• 128 MB Vostro 1510 ξεχωριστή: <ul style="list-style-type: none">• 256 MB Vostro 1710 ξεχωριστή: <ul style="list-style-type: none">• 256 MB
Διασύνδεση LCD	LVDS

Ήχος

Τύπος ήχου	ήχος υψηλής ευκρίνειας (HDA)
Κωδικοποιητής ήχου	Realtek ALC268
Μετατροπή στερεοφωνικού σήματος	24-bit (αναλογικό σε ψηφιακό και ψηφιακό σε αναλογικό)
Διασυνδέσεις:	
Εσωτερική	Azalia
Εξωτερική	θύρα μικροφώνου, θύρα στερεοφωνικών ακουστικών/ηχείων
Ηχείο	Vostro 1310: <ul style="list-style-type: none">• ένα ηχείο 4-ohm Vostro 1510 και 1710: <ul style="list-style-type: none">• δύο ηχεία 4 ohm
Εσωτερικός ενισχυτής ηχείων	2 W
Εργαλεία ελέγχου έντασης ήχου	μενού προγραμμάτων, εργαλεία ελέγχου μέσω

Οθόνη

Τύπος (TFT ενεργής μήτρας)	<ul style="list-style-type: none">• WXGA αντιθαμβωτική (Vostro 1310 και 1510)• WXGA TrueLife (Vostro 1310)• WXGA αντιθαμβωτική (Vostro 1510 και 1710)• WXGA+ TrueLife (Vostro 1510)• WUXGA TrueLife (Vostro 1510 και 1710)
----------------------------	--

Διαστάσεις:

Ύψος

Vostro 1310:

- 178,8 mm (7,03 ίντσες)

Vostro 1510:

- 208,9 mm (8,224 ίντσες)

Vostro 1710:

- 245,0 mm (9,64 ίντσες)

Πλάτος

Vostro 1310:

- 286 mm (11,26 ίντσες)

Vostro 1510:

- 333,1 mm (13,114 ίντσες)

Vostro 1710:

- 383,0 mm (15,0 ίντσες)

Διαγώνιος

Vostro 1310:

- 339,5 mm (13,366 ίντσες)

Vostro 1510:

- 393,2 mm (15,48 ίντσες)

Vostro 1710:

- 431,71 mm (17,0 ίντσες)

Μέγιστες αναλύσεις:

WXGA

1280 x 800 (Vostro 1310 και 1510)

WXGA αντιθαμβωτική

1280 x 800 (Vostro 1510 και 1710)

WXGA με TrueLife

1280 x 800 (Vostro 1310 και 1510)

WXGA+ αντιθαμβωτική

1440 x 900 (Vostro 1510 και 1710)

Οθόνη (συνέχεια)

WXGA+ με TrueLife	1440 x 900 (Vostro 1510 και 1710)
WSXGA με TrueLife	1680 x 1050 (Vostro 1510)
WUXGA με TrueLife	1920 x 1200 (Vostro 1510 και 1710)
Ρυθμός ανανέωσης	60 Hz
Γωνία λειτουργίας	0° (κλειστό) σε 160°
Οριζόντια γωνία προβολής	±40° (WXGA) ±40° (WXGA με TrueLife)
Εργαλεία ελέγχου	Ο έλεγχος της φωτεινότητας μπορεί να γίνει μέσω των συντομεύσεων του πληκτρολογίου.

Πληκτρολόγιο

Αριθμός πλήκτρων	Vostro 1310 και 1510: <ul style="list-style-type: none">• 84 (Η.Π.Α./Καναδάς), 85 (Ευρώπη), 88 (Ιαπωνία) Vostro 1710: <ul style="list-style-type: none">• 105 (Η.Π.Α./Κίνα), 106 (Ευρώπη/Βραζιλία), 109 (Ιαπωνία)
Διάταξη	QWERTY/AZERTY/Kanji
Μέγεθος:	
Στάνταρ	πλήρες μέγεθος
Μέγιστο	Vostro 1310 και 1510: <ul style="list-style-type: none">• 283,1 mm x 118,9 mm x 5,2 mm (11,146 x 4,681 x 0,205 ίντσες) Vostro 1710: <ul style="list-style-type: none">• 359,4 mm x 118,9 mm x 5,2 mm (14,15 x 4,681 x 0,205 ίντσες)

Επιφάνεια αφής

Ανάλυση θέσης X/Y
(λειτουργία πίνακα γραφικών)

240 cpi

Μέγεθος:

Πλάτος

Vostro 1310:

- 63 mm (2,480 ίντσες)

Vostro 1510 και 1710:

- 73,7 mm (2,902 ίντσες)

Ύψος

Vostro 1310:

- 37 mm (1,457 ίντσες)

Vostro 1510 και 1710:

- 43,1 mm (1,697 ίντσες)
-

Μπαταρία

Τύπος

Vostro 1310:

- «έξυπνη» μπαταρία ιόντων λιθίου 4 στοιχείων
- «έξυπνη» μπαταρία ιόντων λιθίου 6 στοιχείων «έξυπνη» μπαταρία πολυμερών λιθίου 6 στοιχείων
- «έξυπνη» μπαταρία ιόντων λιθίου 9 στοιχείων

Vostro 1510:

- «έξυπνη» μπαταρία ιόντων λιθίου 6 στοιχείων «έξυπνη» μπαταρία πολυμερών λιθίου 6 στοιχείων
- «έξυπνη» μπαταρία ιόντων λιθίου 9 στοιχείων

Vostro 1710:

- «έξυπνη» μπαταρία ιόντων λιθίου 6 στοιχείων
- «έξυπνη» μπαταρία ιόντων λιθίου 8 στοιχείων

Μπαταρία (συνέχεια)

Διαστάσεις:

Βάθος	4 στοιχεία, 6 στοιχεία και 8 στοιχεία: <ul style="list-style-type: none">• 50,3 mm (1,980 ίντσες) 9 στοιχεία: <ul style="list-style-type: none">• 72 mm (2,835 ίντσες)
Ύψος	Vostro 1310: <ul style="list-style-type: none">• 4 στοιχεία και 6 στοιχεία: 19,9 mm (0,783 ίντσες)• 9 στοιχεία: 20,7 mm (0,815 ίντσες) Vostro 1510: <ul style="list-style-type: none">• 6 στοιχεία: 19,9 mm (0,783 ίντσες)• 9 στοιχεία: 20,7 mm (0,815 ίντσες) Vostro 1710 <ul style="list-style-type: none">• 6 στοιχεία και 8 στοιχεία: 20,2 mm (0,795 ίντσες)
Πλάτος	Vostro 1310 και 1510: <ul style="list-style-type: none">• 4 στοιχεία και 6 στοιχεία: 205 mm (8,071 ίντσες)• 9 στοιχεία: 221,9 mm (8,736 ίντσες) Vostro 1710 <ul style="list-style-type: none">• 6 στοιχεία και 8 στοιχεία: 271 mm (10,67 ίντσες)
Τάση	14,8 V (4 στοιχεία) 11,1 V (6 στοιχεία και 9 στοιχεία)
Χρόνος λειτουργίας	Ο χρόνος λειτουργίας της μπαταρίας ποικίλλει ανάλογα με τις συνθήκες λειτουργίας και μπορεί να μειωθεί σημαντικά κάτω από ορισμένες συνθήκες εξοικονόμησης ενέργειας (ανατρέξτε στην ενότητα «Προβλήματα τροφοδοσίας» στη σελίδα 52).

Μετασχηματιστής AC

Τάση εισόδου	90–264 VAC (65 W και 90 W)
Ρεύμα εισόδου (μέγιστο)	1,5 A (65 W και 90 W)
Συχνότητα εισόδου	47–63 VAC (65 W και 90 W)
Ρεύμα εξόδου (65 W)	4,34 A (μέγιστο για παλμό 4 δευτερολέπτων) 3,34 A (συνεχές)
Ρεύμα εξόδου (90 W)	5,62 A (μέγιστο για παλμό 4 δευτερολέπτων) 4,62 A (συνεχές)

Σημείωση: Σε έναν Vostro 1710 με ξεχωριστή κάρτα γραφικών, πρέπει να χρησιμοποιήσετε το μετασχηματιστή 90-W AC που αποστέλλεται μαζί με το μετασχηματιστή σας. Με τη χρήση μη κατάλληλου μετασχηματιστή AC δεν θα είναι δυνατή η βέλτιστη απόδοση του συστήματος και θα εμφανιστεί προειδοποίηση BIOS.

Ονομαστική τάση εξόδου	19,5 A (65 W και 90 W)
------------------------	------------------------

Διαστάσεις (65 W):

Ύψος	27,8–28,6 mm (1,10–1,12 ίντσες)
Πλάτος	57,9 mm (2,28 ίντσες)
Βάθος	137,2 mm (5,40 ίντσες)

Διαστάσεις (90 W):

Ύψος	33,8–34,6 mm (1,34–1,36 ίντσες)
Πλάτος	60,9 mm (2,39 ίντσες)
Βάθος	153,4 mm (6,04 ίντσες)
Βάρος (με τα καλώδια)	0,46 kg (1,01 lb)

Εύρος θερμοκρασίας	0° έως 35°C (32° έως 95°F)
--------------------	----------------------------

Φυσικά χαρακτηριστικά

Ύψος	Vostro 1310: <ul style="list-style-type: none">• 23,8–37,2 mm (0,937–1,465 ίντσες) Vostro 1510: <ul style="list-style-type: none">• 26,2–38 mm (1,031–1,496 ίντσες) Vostro 1710: <ul style="list-style-type: none">• 29–40,5 mm (1,142–1,594 ίντσες)
Πλάτος	Vostro 1310: <ul style="list-style-type: none">• 317 mm (12,480 ίντσες) Vostro 1510: <ul style="list-style-type: none">• 357 mm (14,055 ίντσες) Vostro 1710: <ul style="list-style-type: none">• 393 mm (15,472 ίντσες)
Βάθος	Vostro 1310: <ul style="list-style-type: none">• 243,2 mm (9,575 ίντσες) Vostro 1510: <ul style="list-style-type: none">• 258 mm (10,157 ίντσες) Vostro 1710: <ul style="list-style-type: none">• 286 mm (11,26 ίντσες)
Βάρος	Vostro 1310: <ul style="list-style-type: none">• ελάχιστο 2,1 kg (4,630 lb) με μπαταρία 4 στοιχείων Vostro 1510: <ul style="list-style-type: none">• ελάχιστο 2,8 kg (6,173 lb) με μπαταρία 6 στοιχείων Vostro 1710: <ul style="list-style-type: none">• ελάχιστο 3,41 kg (7,51 lb) με μπαταρία 8 στοιχείων

Χαρακτηριστικά περιβάλλοντος

Εύρος θερμοκρασίας:

Κατά τη λειτουργία 0° έως 35°C (32° έως 95°F)

Κατά την αποθήκευση –40° έως 65°C (–40° έως 149°F)

Χαρακτηριστικά περιβάλλοντος (συνέχεια)

Σχετική υγρασία (μέγιστη):

Κατά τη λειτουργία 10% έως 90% (χωρίς συμπύκνωση)

Κατά την αποθήκευση 5% έως 95% (χωρίς συμπύκνωση)

Μέγιστη δόνηση (με χρήση τυχαίου φάσματος δόνησης που προσομοιώνει το περιβάλλον του χρήστη):

Κατά τη λειτουργία 0,66 GRMS

Κατά την αποθήκευση 1,3 GRMS

Μέγιστη ριπή (μετράται με το σκληρό δίσκο σε κατάσταση λειτουργίας και μισό ημιτονοειδή παλμό διάρκειας 2 ms για λειτουργία. Επίσης μετράται με την κεφαλή του σκληρού δίσκου σταματημένη και μισό ημιτονοειδή παλμό διάρκειας 2 ms για αποθήκευση):

Κατά τη λειτουργία 142 G

Κατά την αποθήκευση 163 G

Κάμερα (προαιρετική)

Ανάλυση 1,3 mega-pixel

Αντιμετώπιση προβλημάτων

⚠ Προσοχή: Για να αποφύγετε το ενδεχόμενο ηλεκτροπληξίας, κοπής λόγω της κίνησης των πτερυγίων του ανεμιστήρα ή άλλες μορφές αναμενόμενων τραυματισμών, αποσυνδέετε πάντοτε τον υπολογιστή σας από την ηλεκτρική πρίζα προτού ανοίξετε το κάλυμμα.

⚠ Προσοχή: Προτού ξεκινήσετε κάποια από τις διαδικασίες που αναφέρονται στην παρούσα ενότητα, ακολουθήστε τις οδηγίες για την ασφάλεια που αποστέλλονται μαζί με τον υπολογιστή σας.

Εργαλεία

Λυχνίες ένδειξης τροφοδοσίας

Η λυχνία δύο χρωμάτων του κουμπιού τροφοδοσίας βρίσκεται στο μπροστινό μέρος του υπολογιστή φωτίζει και αναβοσβήνει ή παραμένει σταθερή για να δείξει διαφορετικές καταστάσεις:

- Αν η λυχνία ένδειξης τροφοδοσίας είναι σβηστή, ο υπολογιστής είναι είτε κλειστός ή δεν τροφοδοτείται με ρεύμα.
- Εάν η λυχνία ένδειξης τροφοδοσίας είναι σταθερή μπλε και ο υπολογιστής δεν ανταποκρίνεται, βεβαιωθείτε ότι η οθόνη είναι συνδεδεμένη με τον υπολογιστή και την παροχή ρεύματος.
- Αν η λυχνία ένδειξης τροφοδοσίας αναβοσβήνει μπλε, ο υπολογιστής βρίσκεται σε κατάσταση αναμονής. Πατήστε ένα πλήκτρο στο πληκτρολόγιο, μετακινήστε το ποντίκι ή πατήστε το κουμπί λειτουργίας για να επανέρθετε στην κανονική λειτουργία. Αν η λυχνία ένδειξης τροφοδοσίας αναβοσβήνει πορτοκαλί και ο υπολογιστής λαμβάνει ηλεκτρικό ρεύμα, μια συσκευή, όπως η μονάδα μνήμης ή η κάρτα γραφικών, μπορεί να δυσλειτουργεί ή να είναι λάθος εγκατεστημένη.
- Αν η λυχνία ένδειξης τροφοδοσίας είναι σταθερή πορτοκαλί, μπορεί να υπάρχει πρόβλημα τροφοδοσίας ή δυσλειτουργία μιας εσωτερικής συσκευής.

Ηχητικά σήματα

Ο υπολογιστής σας ίσως εκπέμψει μία σειρά ηχητικών σημάτων κατά τη διάρκεια της εκκίνησης, εάν η οθόνη δεν μπορεί να εμφανίσει σφάλματα ή προβλήματα. Αυτή η σειρά των ηχητικών σημάτων, κωδικός ηχητικών σημάτων, επισημαίνει κάποιο πρόβλημα. Ένας πιθανός κωδικός ηχητικών σημάτων αποτελείται από τρεις επαναλαμβανόμενα βραχεία ηχητικά σήματα. Αυτός ο κωδικός ηχητικών σημάτων σας ενημερώνει πως ο υπολογιστής αντιμετώπισε κάποιο πρόβλημα μνήμης.

Εάν ακουστεί κάποιο ηχητικό σήμα από τον υπολογιστή σας κατά την εκκίνησή του:

- 1 Καταγράψτε τον κωδικό ηχητικών σημάτων.
- 2 Εκτελέστε το διαγνωστικό πρόγραμμα της Dell για να εντοπίσετε μια πιο σοβαρή αιτία (ανατρέξτε στην ενότητα «Διαγνωστικό πρόγραμμα της Dell» στη σελίδα 49).

Κωδικός (επαναλαμβανόμε να βραχεία ηχητικά σήματα)	Περιγραφή	Συνιστώμενη αντιμετώπιση
1	Σφάλμα αθροίσματος ελέγχου BIOS. Πιθανή βλάβη μητρικής κάρτας.	Επικοινωνήστε με την Dell.

Κωδικός (επαναλαμβανόμε να βραχεία ηχητικά σήματα)	Περιγραφή	Συνιστώμενη αντιμετώπιση
2	Δεν έχουν ανιχνευθεί μονάδες μνήμης	<p>1 Αν έχετε εγκαταστήσει δύο ή περισσότερες κάρτες μνήμης, αφαιρέστε τις, τοποθετήστε ξανά τη μία (ανατρέξτε στο <i>Εγχειρίδιο σέρβις</i> στην τοποθεσία support.dell.com), και επανεκκινήστε τον υπολογιστή. Εάν ο υπολογιστής ξεκινήσει κανονικά, τοποθετήστε ξανά ακόμη μία μονάδα μνήμης. Συνεχίστε μέχρι να βρείτε την ελαττωματική μονάδα ή να τοποθετήσετε ξανά όλες τις μονάδες χωρίς κάποιο σφάλμα.</p> <p>2 Εάν έχετε στη διάθεσή σας, εγκαταστήστε μια καλή μνήμη ίδιου τύπου στον υπολογιστή σας, ανατρέξτε στο <i>Εγχειρίδιο σέρβις</i> στην τοποθεσία support.dell.com.</p> <p>3 Εάν το πρόβλημα δεν λυθεί, επικοινωνήστε με την Dell.</p>
3	Πιθανή βλάβη κάρτας συστήματος	Επικοινωνήστε με την Dell.
4	Σφάλμα εγγραφής/ανάγν ωσης RAM	<p>1 Βεβαιωθείτε ότι δεν υπάρχουν ειδικές απαιτήσεις τοποθέτησης μονάδας μνήμης/θύρας μνήμης (ανατρέξτε στο <i>Εγχειρίδιο σέρβις</i> στην τοποθεσία support.dell.com).</p> <p>2 Επιβεβαιώστε ότι οι μονάδες μνήμης που εγκαθιστάτε είναι συμβατές με τον υπολογιστή σας (ανατρέξτε στο <i>Εγχειρίδιο σέρβις</i> στην τοποθεσία support.dell.com).</p> <p>3 Εάν το πρόβλημα δεν λυθεί, επικοινωνήστε με την Dell.</p>

Κωδικός (επαναλαμβανόμε να βραχέα ηχητικά σήματα)	Περιγραφή	Συνιστώμενη αντιμετώπιση
5	Βλάβη ρολογιού πραγματικού χρόνου. Πιθανή βλάβη μπαταρίας ή μητρικής κάρτας.	1 Αντικαταστήστε την μπαταρία (ανατρέξτε στο <i>Εγχειρίδιο σέρβις</i> στην τοποθεσία support.dell.com). 2 Εάν το πρόβλημα δεν λυθεί, επικοινωνήστε με την Dell.
6	Σφάλμα ελέγχου BIOS βίντεο	Επικοινωνήστε με την Dell.
7	Σφάλμα ελέγχου CPU-cache	Επικοινωνήστε με την Dell.

Μηνύματα σφαλμάτων

 **Προσοχή:** Πρωτού ξεκινήσετε κάποια από τις διαδικασίες που αναφέρονται στην παρούσα ενότητα, ακολουθήστε τις οδηγίες για την ασφάλεια που αποστέλλονται μαζί με τον υπολογιστή σας.

Αν το μήνυμα δεν αναφέρεται στη λίστα, ανατρέξτε στην τεκμηρίωση για το λειτουργικό σύστημα ή το πρόγραμμα που εκτελούνταν όταν εμφανίστηκε το μήνυμα.

AUXILIARY DEVICE FAILURE — Η περιοχή αφής ή το εξωτερικό ποντίκι μπορεί να είναι ελαττωματικά. Αν έχετε εξωτερικό ποντίκι, ελέγξτε τη σύνδεση του καλωδίου του. Ενεργοποιήστε την επιλογή **Pointing Device** (Συσκευή κατάδειξης) στο πρόγραμμα ρύθμισης του συστήματος. Ανατρέξτε στο *Εγχειρίδιο σέρβις* στην τοποθεσία **support.dell.com** περισσότερες πληροφορίες. Αν το πρόβλημα δεν λυθεί, επικοινωνήστε με την Dell (ανατρέξτε στην ενότητα «Επικοινωνία με την Dell» στη σελίδα 80).

BAD COMMAND OR FILE NAME — Βεβαιωθείτε ότι γράψατε σωστά την εντολή, ότι τα διαστήματα είναι στα σωστά σημεία και ότι χρησιμοποιήσατε το σωστό όνομα διαδρομής.

CACHE DISABLED DUE TO FAILURE — Η πρωτεύουσα cache στο εσωτερικό του μικροεπεξεργαστή έχει πάθει βλάβη. Επικοινωνήστε με την Dell (ανατρέξτε στην ενότητα «Επικοινωνία με την Dell» στη σελίδα 80).

CD DRIVE CONTROLLER FAILURE — Η μονάδα CD δεν αποκρίνεται σε εντολές από τον υπολογιστή.

DATA ERROR — Ο σκληρός δίσκος δεν μπορεί να διαβάσει τα δεδομένα.

DECREASING AVAILABLE MEMORY — Μία ή περισσότερες μονάδες μνήμης μπορεί να είναι ελαττωματικές ή σε ακατάλληλη θέση. Επανεγκαταστήστε τις μονάδες μνήμης και, αν χρειαστεί, αντικαταστήστε τις. Ανατρέξτε στο Εγχειρίδιο σέρβις στην τοποθεσία support.dell.com περισσότερες πληροφορίες.

DISK C: FAILED INITIALIZATION — Η προετοιμασία της μονάδας του σκληρού δίσκου απέτυχε. Εκτελέστε τους ελέγχους για τον σκληρό δίσκο από το διαγνωστικό πρόγραμμα της Dell (ανατρέξτε στην ενότητα «Διαγνωστικό πρόγραμμα της Dell» στη σελίδα 49).

DRIVE NOT READY — Η λειτουργία απαιτεί μονάδα σκληρού δίσκου στην υποδοχή σκληρού δίσκου για να μπορέσει να συνεχιστεί. Εγκαταστήστε έναν σκληρό δίσκο στην υποδοχή της μονάδας σκληρού δίσκου. Ανατρέξτε στο Εγχειρίδιο σέρβις στην τοποθεσία support.dell.com περισσότερες πληροφορίες.

ERROR READING PCMCIA CARD — Ο υπολογιστής δεν μπορεί να αναγνωρίσει την ExpressCard. Τοποθετήστε ξανά την κάρτα ή δοκιμάστε μια άλλη κάρτα. Ανατρέξτε στο Εγχειρίδιο σέρβις στην τοποθεσία support.dell.com περισσότερες πληροφορίες.

EXTENDED MEMORY SIZE HAS CHANGED — Το μέγεθος της μνήμης που αναγράφεται στη NVRAM (μη πτητική μνήμη άμεσης πρόσβασης) δεν ταιριάζει με τη μνήμη που είναι εγκατεστημένη στον υπολογιστή. Επανεκκινήστε τον υπολογιστή. Αν το σφάλμα εμφανιστεί ξανά, επικοινωνήστε με την Dell (ανατρέξτε στην ενότητα «Επικοινωνία με την Dell» στη σελίδα 80).

THE FILE BEING COPIED IS TOO LARGE FOR THE DESTINATION DRIVE — Το αρχείο που προσπαθείτε να αντιγράψετε είναι υπερβολικά μεγάλο για να χωρέσει στο δίσκο ή ο δίσκος είναι γεμάτος. Δοκιμάστε να αντιγράψετε το αρχείο σε διαφορετικό δίσκο ή χρησιμοποιήστε ένα δίσκο μεγαλύτερης χωρητικότητας.

A FILENAME CANNOT CONTAIN ANY OF THE FOLLOWING CHARACTERS: \ / : * ? " < > | — Μη χρησιμοποιείτε τους χαρακτήρες αυτούς στα ονόματα αρχείων.

GATE A20 FAILURE — Κάποια μονάδα μνήμης μπορεί να είναι χαλαρά συνδεδεμένη. Επανεγκαταστήστε τις μονάδες μνήμης και, αν χρειαστεί, αντικαταστήστε τις. Ανατρέξτε στο Εγχειρίδιο σέρβις στην τοποθεσία support.dell.com περισσότερες πληροφορίες.

GENERAL FAILURE — Το λειτουργικό σύστημα δεν είναι σε θέση να εκτελέσει την εντολή. Το μήνυμα συνήθως ακολουθείται από συγκεκριμένες πληροφορίες—για παράδειγμα, *Printer out of paper* (Τελείωσε το χαρτί στον εκτυπωτή). Προβείτε στις απαραίτητες ενέργειες.

HARD-DISK DRIVE CONFIGURATION ERROR — Ο υπολογιστής δεν μπορεί να αναγνωρίσει τον τύπο της μονάδας δίσκου. Τερματίστε τη λειτουργία του υπολογιστή, αφαιρέστε τη μονάδα σκληρού δίσκου (ανατρέξτε στο *Εγχειρίδιο σέρβις* στην τοποθεσία support.dell.com), και κάντε εκκίνηση του υπολογιστή από CD. Στη συνέχεια, τερματίστε τη λειτουργία του υπολογιστή, επανεγκαταστήστε τον σκληρό δίσκο και επανεκκινήστε τον υπολογιστή. Εκτελέστε τους ελέγχους για τη μονάδα σκληρού δίσκου από το διαγνωστικό πρόγραμμα της Dell (ανατρέξτε στην ενότητα «Διαγνωστικό πρόγραμμα της Dell» στη σελίδα 49).

HARD-DISK DRIVE CONTROLLER FAILURE 0 — Η μονάδα σκληρού δίσκου δεν αποκρίνεται σε εντολές από τον υπολογιστή. Τερματίστε τη λειτουργία του υπολογιστή, αφαιρέστε τη μονάδα σκληρού δίσκου (ανατρέξτε στο *Εγχειρίδιο σέρβις* στην τοποθεσία support.dell.com), και κάντε εκκίνηση του υπολογιστή από CD. Στη συνέχεια, τερματίστε τη λειτουργία του υπολογιστή, επανεγκαταστήστε τον σκληρό δίσκο και επανεκκινήστε τον υπολογιστή. Αν το πρόβλημα δεν λυθεί, δοκιμάστε κάποιον άλλο δίσκο. Εκτελέστε τους ελέγχους για τη μονάδα σκληρού δίσκου από το διαγνωστικό πρόγραμμα της Dell (ανατρέξτε στην ενότητα «Διαγνωστικό πρόγραμμα της Dell» στη σελίδα 49).

HARD-DISK DRIVE FAILURE — Η μονάδα σκληρού δίσκου δεν αποκρίνεται σε εντολές από τον υπολογιστή. Τερματίστε τη λειτουργία του υπολογιστή, αφαιρέστε τη μονάδα σκληρού δίσκου (ανατρέξτε στο *Εγχειρίδιο σέρβις* στην τοποθεσία support.dell.com), και κάντε εκκίνηση του υπολογιστή από CD. Στη συνέχεια, τερματίστε τη λειτουργία του υπολογιστή, επανεγκαταστήστε τον σκληρό δίσκο και επανεκκινήστε τον υπολογιστή. Αν το πρόβλημα δεν λυθεί, δοκιμάστε κάποιον άλλο δίσκο. Εκτελέστε τους ελέγχους για τη μονάδα σκληρού δίσκου από το διαγνωστικό πρόγραμμα της Dell (ανατρέξτε στην ενότητα «Διαγνωστικό πρόγραμμα της Dell» στη σελίδα 49).

HARD-DISK DRIVE READ FAILURE — Η μονάδα σκληρού δίσκου μπορεί να είναι ελαττωματική. Τερματίστε τη λειτουργία του υπολογιστή, αφαιρέστε τη μονάδα σκληρού δίσκου (ανατρέξτε στο *Εγχειρίδιο σέρβις* στην τοποθεσία support.dell.com), και κάντε εκκίνηση του υπολογιστή από CD. Στη συνέχεια, τερματίστε τη λειτουργία του υπολογιστή, επανεγκαταστήστε τον σκληρό δίσκο και επανεκκινήστε τον υπολογιστή. Αν το πρόβλημα δεν λυθεί, δοκιμάστε κάποιον άλλο δίσκο. Εκτελέστε τους ελέγχους για τη μονάδα σκληρού δίσκου από το διαγνωστικό πρόγραμμα της Dell (ανατρέξτε στην ενότητα «Διαγνωστικό πρόγραμμα της Dell» στη σελίδα 49).

INSERT BOOTABLE MEDIA — Το λειτουργικό σύστημα προσπαθεί να κάνει εκκίνηση με μέσα χωρίς δυνατότητα εκκίνησης, όπως δισκέτα ή CD. Τοποθετήστε ένα μέσο με δυνατότητα εκκίνησης.

INVALID CONFIGURATION INFORMATION-PLEASE RUN SYSTEM SETUP PROGRAM — Οι πληροφορίες ρύθμισης παραμέτρων συστήματος δεν ταιριάζουν με τις ρυθμίσεις παραμέτρων υλικού. Πιθανότατα το μήνυμα παρουσιάζεται μετά την εγκατάσταση μονάδας μνήμης. Διορθώστε τις κατάλληλες επιλογές στο πρόγραμμα ρύθμισης συστήματος. Ανατρέξτε στο Εγχειρίδιο σέρβις στην τοποθεσία support.dell.com περισσότερες πληροφορίες.

KEYBOARD CLOCK LINE FAILURE — Αν έχετε εξωτερικό πληκτρολόγιο, ελέγξτε τη σύνδεση του καλωδίου. Εκτελέστε τον έλεγχο του ελεγκτή πληκτρολογίου στο διαγνωστικό πρόγραμμα της Dell (ανατρέξτε στην ενότητα «Διαγνωστικό πρόγραμμα της Dell» στη σελίδα 49).

KEYBOARD CONTROLLER FAILURE — Αν έχετε εξωτερικό πληκτρολόγιο, ελέγξτε τη σύνδεση του καλωδίου. Επανεκκινήστε τον υπολογιστή και αποφύγετε να αγγίξετε το πληκτρολόγιο ή το ποντίκι στη διάρκεια της ρουτίνας εκκίνησης. Εκτελέστε τον έλεγχο του ελεγκτή πληκτρολογίου στο διαγνωστικό πρόγραμμα της Dell (ανατρέξτε στην ενότητα «Διαγνωστικό πρόγραμμα της Dell» στη σελίδα 49).

KEYBOARD DATA LINE FAILURE — Αν έχετε εξωτερικό πληκτρολόγιο, ελέγξτε τη σύνδεση του καλωδίου. Εκτελέστε τον έλεγχο του ελεγκτή πληκτρολογίου στο διαγνωστικό πρόγραμμα της Dell (ανατρέξτε στην ενότητα «Διαγνωστικό πρόγραμμα της Dell» στη σελίδα 49).

KEYBOARD STUCK KEY FAILURE — Αν έχετε εξωτερικό πληκτρολόγιο, ελέγξτε τη σύνδεση του καλωδίου. Επανεκκινήστε τον υπολογιστή και αποφύγετε να αγγίξετε το πληκτρολόγιο ή το ποντίκι στη διάρκεια της ρουτίνας εκκίνησης. Εκτελέστε τον έλεγχο του ελεγκτή πληκτρολογίου στο διαγνωστικό πρόγραμμα της Dell (ανατρέξτε στην ενότητα «Διαγνωστικό πρόγραμμα της Dell» στη σελίδα 49).

LICENSED CONTENT IS NOT ACCESSIBLE IN MEDIA DIRECT — Το Dell™ MediaDirect™ δεν μπορεί να επαληθεύσει τους περιορισμούς Διαχείρισης Ψηφιακών Δικαιωμάτων (DRM) στο αρχείο, επομένως δεν είναι δυνατή η αναπαραγωγή του αρχείου.

MEMORY ADDRESS LINE FAILURE AT ADDRESS, READ VALUE

EXPECTING VALUE — Κάποια μονάδα μνήμης μπορεί να είναι ελαττωματική ή σε ακατάλληλη θέση. Επανεγκαταστήστε τις μονάδες μνήμης και, αν χρειαστεί, αντικαταστήστε τις. Ανατρέξτε στο Εγχειρίδιο σέρβις στην τοποθεσία support.dell.com περισσότερες πληροφορίες.

MEMORY ALLOCATION ERROR — Το λογισμικό που προσπαθείτε να εκτελέσετε είναι σε διένεξη με το λειτουργικό σύστημα, κάποιο άλλο πρόγραμμα ή κάποια βοηθητική εφαρμογή. Τερματίστε τη λειτουργία του υπολογιστή, περιμένετε 30 δευτερόλεπτα και μετά επανεκκινήστε τον. Δοκιμάστε να εκτελέσετε το πρόγραμμα ξανά. Αν το μήνυμα σφάλματος συνεχίζει να εμφανίζεται, ανατρέξτε στην τεκμηρίωση του λογισμικού.

MEMORY DATA LINE FAILURE AT ADDRESS, READ VALUE EXPECTING

VALUE — Κάποια μονάδα μνήμης μπορεί να είναι ελαττωματική ή σε ακατάλληλη θέση. Επανεγκαταστήστε τις μονάδες μνήμης και, αν χρειαστεί, αντικαταστήστε τις. Ανατρέξτε στο Εγχειρίδιο σέρβις στην τοποθεσία support.dell.com περισσότερες πληροφορίες.

MEMORY DOUBLE WORD LOGIC FAILURE AT ADDRESS, READ VALUE

EXPECTING VALUE — Κάποια μονάδα μνήμης μπορεί να είναι ελαττωματική ή σε ακατάλληλη θέση. Επανεγκαταστήστε τις μονάδες μνήμης και, αν χρειαστεί, αντικαταστήστε τις. Ανατρέξτε στο Εγχειρίδιο σέρβις στην τοποθεσία support.dell.com περισσότερες πληροφορίες.

MEMORY ODD/EVEN LOGIC FAILURE AT ADDRESS, READ VALUE

EXPECTING VALUE — Κάποια μονάδα μνήμης μπορεί να είναι ελαττωματική ή σε ακατάλληλη θέση. Επανεγκαταστήστε τις μονάδες μνήμης και, αν χρειαστεί, αντικαταστήστε τις. Ανατρέξτε στο Εγχειρίδιο σέρβις στην τοποθεσία support.dell.com περισσότερες πληροφορίες.

MEMORY WRITE/READ FAILURE AT ADDRESS, READ VALUE EXPECTING

VALUE — Κάποια μονάδα μνήμης μπορεί να είναι ελαττωματική ή σε ακατάλληλη θέση. Επανεγκαταστήστε τις μονάδες μνήμης και, αν χρειαστεί, αντικαταστήστε τις. Ανατρέξτε στο Εγχειρίδιο σέρβις στην τοποθεσία support.dell.com περισσότερες πληροφορίες.

NO BOOT DEVICE AVAILABLE — Ο υπολογιστής δεν μπορεί να βρει τον σκληρό δίσκο. Αν η συσκευή εκκίνησής σας είναι ο σκληρός δίσκος, βεβαιωθείτε ότι η μονάδα είναι εγκατεστημένη, τοποθετημένη στην κατάλληλη θέση και χωρισμένη σε διαμερίσματα ως συσκευή εκκίνησης.

NO BOOT SECTOR ON HARD DRIVE — Το λειτουργικό σύστημα μπορεί να έχει καταστραφεί. Επικοινωνήστε με την Dell (ανατρέξτε στην ενότητα «Επικοινωνία με την Dell» στη σελίδα 80).

NO TIMER TICK INTERRUPT — Κάποιο τσιπ στην κάρτα συστήματος μπορεί να λειτουργεί εσφαλμένα. Εκτελέστε τους ελέγχους για τη ρύθμιση του συστήματος από το διαγνωστικό πρόγραμμα της Dell (ανατρέξτε στην ενότητα «Διαγνωστικό πρόγραμμα της Dell» στη σελίδα 49).

NOT ENOUGH MEMORY OR RESOURCES. EXIT SOME PROGRAMS AND TRY AGAIN — Έχετε πάρα πολλά προγράμματα ανοιχτά. Κλείστε όλα τα παράθυρα και ανοίξτε το πρόγραμμα που θέλετε να χρησιμοποιήσετε.

OPERATING SYSTEM NOT FOUND — Επανεγκαταστήστε τον σκληρό δίσκο (ανατρέξτε στο Εγχειρίδιο σέρβις στην τοποθεσία support.dell.com). Αν το πρόβλημα δεν λυθεί, επικοινωνήστε με την Dell (ανατρέξτε στην ενότητα «Διαγνωστικό πρόγραμμα της Dell» στη σελίδα 49).

OPTIONAL ROM BAD CHECKSUM — Η προαιρετική μονάδα ROM έχει πάθει βλάβη. Επικοινωνήστε με την Dell (ανατρέξτε στην ενότητα «Διαγνωστικό πρόγραμμα της Dell» στη σελίδα 49).

A REQUIRED .DLL FILE WAS NOT FOUND — Ένα απαραίτητο αρχείο λείπει από το πρόγραμμα που προσπαθείτε να ανοίξετε. Απεγκαταστήστε το πρόγραμμα και μετά επανεγκαταστήστε το.

Windows XP:

- 1 Κάντε κλικ στο **Start** (Εναρξη)→ **Control Panel** (Πίνακας Ελέγχου)→ **Add or Remove Programs** (Προσθαφαίρεση προγραμμάτων)→ **Programs and Features** (Προγράμματα και δυνατότητες).
- 2 Επιλέξτε το πρόγραμμα που θέλετε να απεγκαταστήσετε.
- 3 Κάντε κλικ στο **Uninstall** (Κατάργηση εγκατάστασης).
- 4 Για οδηγίες εγκατάστασης ανατρέξτε στην τεκμηρίωση του προγράμματος.

Windows Vista:

- 1 Κάντε κλικ στο κουμπί Έναρξης των Windows Vista → **Control Panel** (Πίνακας Ελέγχου)→ **Programs** (Προγράμματα)→ **Programs and Features** (Προγράμματα και δυνατότητες).
- 2 Επιλέξτε το πρόγραμμα που θέλετε να απεγκαταστήσετε.
- 3 Κάντε κλικ στο **Uninstall** (Κατάργηση εγκατάστασης).
- 4 Για οδηγίες εγκατάστασης ανατρέξτε στην τεκμηρίωση του προγράμματος.

SECTOR NOT FOUND — Το λειτουργικό σύστημα δεν μπορεί να εντοπίσει κάποιον τομέα στον σκληρό δίσκο. Μπορεί να έχετε κάποιον ελαττωματικό τομέα ή κατεστραμμένο FAT (πίνακα εκχώρησης αρχείων) στον σκληρό δίσκο.

Εκτελέστε τη βοηθητική εφαρμογή των Windows για έλεγχο σφαλμάτων για να ελέγξετε τη δομή των αρχείων στον σκληρό δίσκο. Για οδηγίες ανατρέξτε στη Βοήθεια και Υποστήριξη των Windows (κάντε κλικ στο **Start** (Εναρξη)→ **Help and Support** (Βοήθεια και Υποστήριξη)). Αν πολλοί τομείς είναι ελαττωματικοί, κάντε εφεδρικά αρχεία των δεδομένων (αν είναι εφικτό) και μετά μορφοποιήστε ξανά τον σκληρό δίσκο.

SEEK ERROR — Το λειτουργικό σύστημα δεν μπορεί να βρει μια συγκεκριμένη περιοχή στον σκληρό δίσκο.

SHUTDOWN FAILURE — Κάποιο τσιπ στην κάρτα συστήματος μπορεί να λειτουργεί εσφαλμένα. Εκτελέστε τους ελέγχους για τη ρύθμιση του συστήματος από το διαγνωστικό πρόγραμμα της Dell (ανατρέξτε στην ενότητα «Διαγνωστικό πρόγραμμα της Dell» στη σελίδα 49).

TIME-OF-DAY CLOCK LOST POWER — Οι ρυθμίσεις διαμόρφωσης του συστήματος έχουν καταστραφεί. Συνδέστε τον υπολογιστή σας σε ηλεκτρική πρίζα για να φορτιστεί η μπαταρία. Προσπαθήστε να επαναφέρετε τα δεδομένα μπαίνοντας στο πρόγραμμα ρύθμισης του συστήματος και μετά τερματίστε το πρόγραμμα (ανατρέξτε στο Εγχειρίδιο σέρβις στην τοποθεσία support.dell.com). Αν το μήνυμα εμφανιστεί ξανά, επικοινωνήστε με την Dell (ανατρέξτε στην ενότητα «Επικοινωνία με την Dell» στη σελίδα 80).

TIME-OF-DAY CLOCK STOPPED — Μπορεί να απαιτείται επαναφόρτιση της εφεδρικής μπαταρίας που υποστηρίζει τις ρυθμίσεις παραμέτρων του συστήματος. Συνδέστε τον υπολογιστή σας σε ηλεκτρική πρίζα για να φορτιστεί η μπαταρία. Αν το πρόβλημα δεν λυθεί, επικοινωνήστε με την Dell (ανατρέξτε στην ενότητα «Επικοινωνία με την Dell» στη σελίδα 80).

TIME-OF-DAY NOT SET-PLEASE RUN THE SYSTEM SETUP PROGRAM — Η ώρα ή η ημερομηνία που είναι αποθηκευμένη στο πρόγραμμα ρύθμισης του συστήματος δεν ταιριάζει με το ρολόι του συστήματος. Διορθώστε τις ρυθμίσεις για τις επιλογές **Date** (Ημερομηνία) και **Time** (Ωρα). Ανατρέξτε στο Εγχειρίδιο σέρβις στην τοποθεσία support.dell.com περισσότερες πληροφορίες.

TIMER CHIP COUNTER 2 FAILED — Κάποιο τσιπ στην κάρτα συστήματος μπορεί να λειτουργεί εσφαλμένα. Εκτελέστε τους ελέγχους για τη ρύθμιση του συστήματος από το διαγνωστικό πρόγραμμα της Dell (ανατρέξτε στην ενότητα «Διαγνωστικό πρόγραμμα της Dell» στη σελίδα 49).

UNEXPECTED INTERRUPT IN PROTECTED MODE — Ο ελεγκτής του πληκτρολογίου μπορεί να λειτουργεί εσφαλμένα ή κάποια μονάδα μνήμης μπορεί να είναι χαλαρά συνδεδεμένη. Εκτελέστε τους ελέγχους για τη μνήμη του συστήματος και τον έλεγχο για τον ελεγκτή πληκτρολογίου από το διαγνωστικό πρόγραμμα της Dell (ανατρέξτε στην ενότητα «Διαγνωστικό πρόγραμμα της Dell» στη σελίδα 49).

X:\ IS NOT ACCESSIBLE. THE DEVICE IS NOT READY — Τοποθετήστε έναν δίσκο στη μονάδα και δοκιμάστε ξανά.

WARNING: BATTERY IS CRITICALLY LOW — Η μπαταρία κοντεύει να εξαντληθεί. Αντικαταστήστε την μπαταρία ή συνδέστε τον υπολογιστή σε ηλεκτρική πρίζα. Διαφορετικά, ενεργοποιήστε την κατάσταση αδρανοποίησης ή τερματίστε τη λειτουργία του υπολογιστή.

Διαγνωστικό πρόγραμμα της Dell

 **Προσοχή:** Προτού ξεκινήσετε κάποια από τις διαδικασίες που αναφέρονται στην παρούσα ενότητα, ακολουθήστε τις οδηγίες για την ασφάλεια που αποστέλλονται μαζί με τον υπολογιστή σας.

Πότε πρέπει να χρησιμοποιείτε το διαγνωστικό πρόγραμμα της Dell

Αν αντιμετωπίζετε κάποιο πρόβλημα με τον υπολογιστή σας, πραγματοποιήστε τους ελέγχους που αναφέρονται στην ενότητα Προβλήματα κλειδωμάτων και λογισμικού (ανατρέξτε στην ενότητα «Προβλήματα κλειδωμάτων και λογισμικού» στη σελίδα 54) και εκτελέστε το διαγνωστικό πρόγραμμα της Dell προτού επικοινωνήσετε με την Dell για τεχνική βοήθεια.

Προτού ξεκινήσετε, συνιστούμε να εκτυπώσετε τις εν λόγω διαδικασίες.



Πληροφορία: Το διαγνωστικό πρόγραμμα της Dell λειτουργεί μόνο στους υπολογιστές της Dell.



Σημείωση: Τα CD/DVD Προγράμματα οδήγησης και βοηθητικές εφαρμογές είναι προαιρετικό και μπορεί να μην αποσταλεί με τον υπολογιστή σας.

Ανατρέξτε στο *Εγχειρίδιο σέρβις* στην τοποθεσία support.dell.com για να εξετάσετε τις πληροφορίες διαμόρφωσης του υπολογιστή, και σιγουρευτείτε ότι η συσκευή που θέλετε να δοκιμάσετε εμφανίζεται στο πρόγραμμα συστήματος και είναι ενεργή.

Εκκινήστε το διαγνωστικό πρόγραμμα της Dell από τη μονάδα σκληρού δίσκου ή από το CD/DVD Προγράμματα οδήγησης και βοηθητικές εφαρμογές.

Εκκίνηση του διαγνωστικού προγράμματος της Dell από τον σκληρό σας δίσκο



Σημείωση: Αν ο υπολογιστής σας δεν μπορεί να εμφανίσει μια εικόνα οθόνης, δείτε «Επικοινωνία με την Dell» στη σελίδα 80.

- 1 Σιγουρευτείτε ότι ο υπολογιστής είναι συνδεδεμένος σε ηλεκτρική πρίζα που ξέρετε ότι λειτουργεί σωστά.
- 2 Ενεργοποιήστε (ή επανεκκινήστε) τον υπολογιστή σας.
- 3 Όταν εμφανιστεί το λογότυπο DELL™, πιέστε αμέσως <F12>. Επιλέξτε **Diagnostics (Διαγνωστικοί έλεγχοι)** από το μενού έναρξης που εμφανίζεται και πατήστε <Enter>.



Σημείωση: Αν περιμένετε πολλή ώρα και εμφανιστεί το λογότυπο του λειτουργικού συστήματος, συνεχίστε να περιμένετε ωσότου δείτε την επιφάνεια εργασίας των Microsoft® Windows® και μετά τερματίστε τη λειτουργία του υπολογιστή σας και δοκιμάστε ξανά.



Σημείωση: Αν εμφανιστεί μήνυμα ότι δεν βρέθηκε διαμέρισμα της βοηθητικής εφαρμογής διαγνωστικών ελέγχων, εκτελέστε το διαγνωστικό πρόγραμμα της Dell από το CD/DVD *Προγράμματα οδήγησης και βοηθητικές εφαρμογές*.

- 4 Πατήστε ένα πλήκτρο για έναρξη του διαγνωστικού προγράμματος της Dell από το διαμέρισμα της βοηθητικής εφαρμογής διαγνωστικών ελέγχων στη μονάδα του σκληρού σας δίσκου και ακολουθήστε τις οδηγίες στην οθόνη.

Έναρξη του διαγνωστικού προγράμματος της Dell από το CD/DVD *Προγράμματα οδήγησης και βοηθητικές εφαρμογές*

- 1 Τοποθετήστε το CD/DVD *Προγράμματα οδήγησης και βοηθητικές εφαρμογές*.
- 2 Τερματίστε τη λειτουργία του υπολογιστή και επανεκκινήστε τον.

Όταν εμφανιστεί το λογότυπο DELL, πιέστε αμέσως <F12>.



Σημείωση: Αν περιμένετε πολλή ώρα και εμφανιστεί το λογότυπο του λειτουργικού συστήματος, συνεχίστε να περιμένετε ωσότου δείτε την επιφάνεια εργασίας των Microsoft® Windows® και μετά τερματίστε τη λειτουργία του υπολογιστή σας και δοκιμάστε ξανά.



Σημείωση: Τα βήματα που ακολουθούν αλλάζουν την ακολουθία εκκίνησης μόνο για μία φορά. Στην επόμενη διαδικασία εκκίνησης, η εκκίνηση του υπολογιστή γίνεται σύμφωνα με τις συσκευές που καθορίζονται στο πρόγραμμα ρύθμισης του συστήματος.

- 3 Όταν εμφανιστεί η λίστα των συσκευών εκκίνησης, επιλέξτε **CD/DVD/CD-RW** και πατήστε <Enter>.
- 4 Στο μενού που εμφανίζεται επιλέξτε **Boot from CD-ROM** (Εκκίνηση από CD-ROM) και πατήστε <Enter>.
- 5 Πληκτρολογήστε 1 για να ξεκινήσει το μενού CD και πατήστε <Enter> για να προχωρήσετε.
- 6 Επιλέξτε **Run the 32 Bit Dell Diagnostics** (Εκτέλεση του διαγνωστικού προγράμματος 32 Bit της Dell) από την αριθμημένη λίστα. Αν παρατίθενται πολλαπλές εκδόσεις, επιλέξτε την έκδοση που ενδείκνυται για τον υπολογιστή σας.
- 7 Όταν εμφανιστεί το **κύριο μενού** του διαγνωστικού προγράμματος της Dell, επιλέξτε τον **έλεγχο** που θέλετε να εκτελεστεί και ακολουθήστε τις οδηγίες στην οθόνη.

Αντιμετώπιση προβλημάτων

Για την αντιμετώπιση προβλημάτων του υπολογιστή σας ακολουθήστε τις εξής συμβουλές:

- Αν προσθέσατε ή αφαιρέσατε κάποιο εξάρτημα πριν ξεκινήσει το πρόβλημα, εξετάστε τις διαδικασίες εγκατάστασης και σιγουρευτείτε ότι το εξάρτημα είναι σωστά εγκατεστημένο (ανατρέξτε στο *Εγχειρίδιο σέρβις* στην τοποθεσία **support.dell.com**).
- Αν μια περιφερειακή συσκευή δεν λειτουργεί, σιγουρευτείτε ότι η συσκευή είναι σωστά συνδεδεμένη.
- Αν εμφανιστεί μήνυμα σφάλματος στην οθόνη, καταγράψτε το ακριβές μήνυμα. Αυτό το μήνυμα μπορεί να βοηθήσει το προσωπικό υποστήριξης να διαγνώσει και να διορθώσει το(τα) πρόβλημα(τα).
- Αν ένα μήνυμα σφάλματος προκύψει στο πρόγραμμα, ανατρέξτε στο εγχειρίδιο του προγράμματος.



Σημείωση: Οι διαδικασίες που αναφέρονται στο παρόν έγγραφο γράφτηκαν για την προεπιλεγμένη προβολή των Windows και, συνεπώς, μπορεί να μην ισχύουν αν ορίσετε την κλασική προβολή των Windows για τον υπολογιστή Dell.

Προβλήματα τροφοδοσίας

 **Προσοχή:** Προτού ξεκινήσετε κάποια από τις διαδικασίες που αναφέρονται στην παρούσα ενότητα, ακολουθήστε τις οδηγίες για την ασφάλεια που αποστέλλονται μαζί με τον υπολογιστή σας.

ΑΝ Η ΛΥΧΝΙΑ ΕΝΔΕΙΞΗ ΤΡΟΦΟΔΟΣΙΑΣ ΣΒΗΣΕΙ — Ο υπολογιστής είναι είτε κλειστός είτε δεν τροφοδοτείται με ρεύμα.

- Ξανασυνδέστε το καλώδιο τροφοδοσίας στη θύρα τροφοδοσίας στο πίσω μέρος του υπολογιστή και στην ηλεκτρική πρίζα.
- Παρακάμψτε συσκευές προστασίας παροχής ενέργειας, πολύπριζα και καλώδια επέκτασης, ώστε να επιβεβαιώσετε ότι ο υπολογιστής τίθεται σε λειτουργία κανονικά.
- Σιγουρευτείτε ότι τυχόν πολύπριζα που χρησιμοποιούνται είναι συνδεδεμένα σε μια ηλεκτρική πρίζα και είναι ενεργοποιημένα.
- Σιγουρευτείτε ότι η ηλεκτρική πρίζα λειτουργεί δοκιμάζοντάς την με μια άλλη συσκευή, όπως μια λυχνία.
- Σιγουρευτείτε ότι το κεντρικό καλώδιο παροχής ρεύματος και το καλώδιο της πρόσωσης είναι καλά συνδεδεμένα με την κάρτα συστήματος (ανατρέξτε στο Εγχειρίδιο *σέρβις* στην τοποθεσία support.dell.com).

ΑΝ Η ΛΥΧΝΙΑ ΕΝΔΕΙΞΗ ΤΡΟΦΟΔΟΣΙΑ ΕΙΝΑΙ ΜΠΛΕ ΚΑΙ Ο ΥΠΟΛΟΓΙΣΤΗ ΔΕΝ ΑΝΤΑΠΟΚΡΙΝΕΤΑΙ —

- Βεβαιωθείτε ότι η οθόνη είναι σωστά συνδεδεμένη με τον υπολογιστή και με την παροχή ρεύματος.
- Εάν η οθόνη είναι συνδεδεμένη με τον υπολογιστή και με την παροχή ρεύματος, ανατρέξτε στην ενότητα «Ηχητικά σήματα» στη σελίδα 40.

ΑΝ Η ΛΥΧΝΙΑ ΕΝΔΕΙΞΗ ΤΡΟΦΟΔΟΣΙΑ ΑΝΑΒΟΣΒΗΝΕΙ ΜΠΛΕ — Ο υπολογιστής βρίσκεται σε κατάσταση αναμονής. Πατήστε ένα πλήκτρο στο πληκτρολόγιο, μετακινήστε το ποντίκι ή πατήστε το κουμπί λειτουργίας για να επανέρθετε στην κανονική λειτουργία.

ΑΝ Η ΛΥΧΝΙΑ ΕΝΔΕΙΞΗ ΤΡΟΦΟΔΟΣΙΑ ΑΝΑΒΟΣΒΗΝΕΙ ΠΡΑΣΙΝΗ — Ο υπολογιστής λαμβάνει ηλεκτρική ενέργεια, μια συσκευή μπορεί να δυσλειτουργεί ή να είναι λάθος εγκατεστημένη.

- Αφαιρέστε και μετά επανεγκαταστήστε όλες τις μονάδες μνήμης (ανατρέξτε στο Εγχειρίδιο *σέρβις* στην τοποθεσία support.dell.com).
- Αφαιρέστε και μετά επανεγκαταστήστε όλες τις κάρτες επέκτασης, συμπεριλαμβανομένων των καρτών γραφικών (ανατρέξτε στο Εγχειρίδιο *σέρβις* στην τοποθεσία support.dell.com).

ΑΝ Η ΛΥΧΝΙΑ ΕΝΔΕΙΞΗ ΤΡΟΦΟΔΟΣΙΑ ΑΝΑΒΟΣΒΗΝΕΙ ΠΡΑΣΙΝΗ —

Υπάρχει πρόβλημα τροφοδοσίας, μια συσκευή μπορεί να δυσλειτουργεί ή να είναι λάθος εγκατεστημένη.

- Βεβαιωθείτε ότι το καλώδιο ρεύματος του επεξεργαστή είναι καλά συνδεδεμένο στη θύρα της κάρτας συστήματος (ανατρέξτε στο Εγχειρίδιο *σέρβις* στην τοποθεσία **support.dell.com**).
- Βεβαιωθείτε ότι το κεντρικό καλώδιο παροχής ρεύματος και το καλώδιο της πρόσωσης είναι καλά συνδεδεμένα με τη θύρα της κάρτας συστήματος (ανατρέξτε στο Εγχειρίδιο *σέρβις* στην τοποθεσία **support.dell.com**).

ΕΞΑΛΕΙΨΤΕ ΤΙ ΠΑΡΕΜΒΟΛΕ — Μερικές πιθανές αιτίες παρεμβολής είναι:

- Ρεύμα, πληκτρολόγιο, και καλώδια επέκτασης ποντικιού.
- Πολλές συσκευές συνδεδεμένες στο ίδιο πολύπριζο
- Πολλαπλά πολύπριζα συνδεδεμένα στην ίδια ηλεκτρική πρίζα

Προβλήματα μνήμης

 **Προσοχή:** Προτού ξεκινήσετε κάποια από τις διαδικασίες που αναφέρονται στην παρούσα ενότητα, ακολουθήστε τις οδηγίες για την ασφάλεια που αποστέλλονται μαζί με τον υπολογιστή σας.

ΑΝ ΛΑΒΕΤΕ ΜΗΝΥΜΑ ΓΙΑ ΑΝΕΠΑΡΚΗ ΜΝΗΜΗ —

- Αποθηκεύστε και κλείστε όλα τα ανοικτά αρχεία και τερματίστε όλα τα ανοικτά προγράμματα που δεν χρησιμοποιείτε για να δείτε αν έτσι θα λυθεί το πρόβλημα.
- Για τις ελάχιστες απαιτήσεις μνήμης ανατρέξτε στο εγχειρίδιο του λογισμικού. Αν χρειαστεί, εγκαταστήστε πρόσθετη μνήμη (ανατρέξτε στο Εγχειρίδιο *σέρβις* στην τοποθεσία **support.dell.com**).
- Τοποθετήστε ξανά τις μονάδες μνήμης (ανατρέξτε στο *Εγχειρίδιο σέρβις* στην τοποθεσία **support.dell.com**) για να βεβαιωθείτε πως ο υπολογιστής σας επικοινωνεί επιτυχώς με τη μνήμη.
- Εκτελέστε το διαγνωστικό πρόγραμμα της Dell (ανατρέξτε στην ενότητα «Διαγνωστικό πρόγραμμα της Dell» στη σελίδα 49).

ΑΝ ΑΝΤΙΜΕΤΩΠΙΣΕΤΕ ΑΛΛΑ ΠΡΟΒΛΗΜΑΤΑ ΜΕ ΤΗ ΜΝΗΜΗ —

- Τοποθετήστε ξανά τις μονάδες μνήμης (ανατρέξτε στο Εγχειρίδιο *σέρβις* στην τοποθεσία **support.dell.com**) για να βεβαιωθείτε πως ο υπολογιστής σας επικοινωνεί επιτυχώς με τη μνήμη.

- Βεβαιωθείτε ότι ακολουθείτε τις κατευθυντήριες γραμμές για την εγκατάσταση μνήμης (ανατρέξτε στο Εγχειρίδιο *σέρβις* στην τοποθεσία support.dell.com).
- Σιγουρευτείτε ότι η μνήμη που χρησιμοποιείτε υποστηρίζεται από τον υπολογιστή σας. Για περισσότερες πληροφορίες σχετικά με το είδος μνήμης που υποστηρίζεται από τον υπολογιστή σας, ανατρέξτε στην ενότητα «Μνήμη» στη σελίδα 28.
- Εκτελέστε το διαγνωστικό πρόγραμμα της Dell (ανατρέξτε στην ενότητα «Διαγνωστικό πρόγραμμα της Dell» στη σελίδα 49).

Προβλήματα κλειδωμάτων και λογισμικού



Προσοχή: Προτού ξεκινήσετε κάποια από τις διαδικασίες που αναφέρονται στην παρούσα ενότητα, ακολουθήστε τις οδηγίες για την ασφάλεια που αποστέλλονται μαζί με τον υπολογιστή σας.

Δεν γίνεται εκκίνηση του υπολογιστή

ΒΕΒΑΙΩΘΕΙΤΕ ΟΤΙ Ο ΜΕΤΑΣΧΗΜΑΤΙΣΤΗ AC ΕΙΝΑΙ ΣΤΑΘΕΡΑ ΣΥΝΔΕΔΕΜΕΝΟ ΣΤΟΝ ΥΠΟΛΟΓΙΣΤΗ ΚΑΙ ΣΤΗΝ ΠΡΙΖΑ

Ο υπολογιστής δεν αποκρίνεται πλέον.



Πληροφορία: Ενδέχεται να χάσετε δεδομένα αν δεν είναι δυνατός ο τερματισμός του λειτουργικού συστήματος.

ΣΒΗΣΤΕ ΤΟΝ ΥΠΟΛΟΓΙΣΤΗ — Αν δεν μπορείτε να λάβετε απόκριση πατώντας ένα πλήκτρο στο πληκτρολόγιό σας ή μετακινώντας το ποντίκι, πατήστε και κρατήστε πατημένο το κουμπί λειτουργίας για τουλάχιστον 8 με 10 δευτερόλεπτα (μέχρι να τερματιστεί ο υπολογιστής), και μετά επανεκκινήστε τον υπολογιστή σας.

Ένα πρόγραμμα σταματά να ανταποκρίνεται

ΤΕΡΜΑΤΙΣΤΕ ΤΟ ΠΡΟΓΡΑΜΜΑ —

- 1 Πατήστε <Ctrl> <Shift> <Esc> ταυτόχρονα για να έχετε πρόσβαση στη Διαχείριση Εργασιών.
- 2 Κάντε κλικ στην καρτέλα **Applications** (Εφαρμογές).
- 3 Πατήστε για να επιλέξετε το πρόγραμμα που δεν ανταποκρίνεται πλέον.
- 4 Κάντε κλικ στο **End Task** (Τέλος διεργασίας).

Ένα πρόγραμμα παρουσιάζει σφάλμα επανειλημμένα



Σημείωση: Τα περισσότερα λογισμικά περιλαμβάνουν οδηγίες εγκατάστασης στα εγχειρίδιά τους ή σε μια δισκέτα, CD, ή DVD.

ΕΛΕΓΕΤΕ ΤΗΝ ΤΕΚΜΗΡΙΩΣΗ ΤΟΥ ΛΟΓΙΣΜΙΚΟΥ — Αν χρειαστεί, απεγκαταστήστε το πρόγραμμα και εγκαταστήστε το ξανά.

Κάποιο πρόγραμμα είναι σχεδιασμένο για προηγούμενη έκδοση του λειτουργικού συστήματος της Microsoft® Windows®.

ΕΚΤΕΛΕΣΤΕ ΤΟΝ ΟΔΗΓΟ ΣΥΜΒΑΤΟΤΗΤΑ ΠΡΟΓΡΑΜΜΑΤΩΝ —
Windows XP:

Ο Οδηγός συμβατότητας προγραμμάτων διαμορφώνει ένα πρόγραμμα έτσι ώστε να εκτελείται σε περιβάλλον παρόμοιο με περιβάλλοντα λειτουργικών συστημάτων που δεν είναι Windows XP.

- 1 Κάντε κλικ στο **Start** (Εναρξη) → **All programs** (Όλα τα προγράμματα) → **Accessories** (Βοηθήματα) → **Program Compatibility Wizard** (Οδηγός συμβατότητας προγραμμάτων) → **Next** (Επόμενο).
- 2 Ακολουθήστε τις οδηγίες στην οθόνη.

Windows Vista:

Ο Οδηγός συμβατότητας προγραμμάτων ρυθμίζει ένα πρόγραμμα έτσι ώστε να εκτελείται σε περιβάλλον παρόμοιο με περιβάλλοντα λειτουργικού συστήματος διαφορετικού από τα Windows XP.

- 1 Κάντε κλικ στο **Start** (Εναρξη)  → **Control Panel** (Πίνακας Ελέγχου) → **Programs** (Προγράμματα) → **Use an older program with this version of Windows** (Χρήση παλιότερου προγράμματος με αυτήν την έκδοση των Windows).
- 2 Στην οθόνη υποδοχής, πατήστε **Next** (Επόμενο).
- 3 Ακολουθήστε τις οδηγίες στην οθόνη.

Εμφανίζεται μια μπλε οθόνη

ΣΒΗΣΤΕ ΤΟΝ ΥΠΟΛΟΓΙΣΤΗ — Αν δεν μπορείτε να λάβετε απόκριση πατώντας ένα πλήκτρο στο πληκτρολόγιό σας ή μετακινώντας το ποντίκι, πατήστε και κρατήστε πατημένο το κουμπί λειτουργίας για τουλάχιστον 8 με 10 δευτερόλεπτα (μέχρι να τερματιστεί ο υπολογιστής), και μετά επανεκκινήστε τον υπολογιστή σας.

Άλλα προβλήματα λογισμικού

ΓΙΑ ΠΛΗΡΟΦΟΡΙΕ ΣΧΕΤΙΚΑ ΜΕ ΤΗΝ ΑΝΤΙΜΕΤΗ ΠΙΣΗ ΠΡΟΒΛΗΜΑΤΩΝ ΕΛΕΓΞΤΕ ΤΗ ΤΕΚΜΗΡΙΩΣΗ ΤΟΥ ΛΟΓΙΣΜΙΚΟΥ Ή ΕΠΙΚΟΙΝΩΝΗΣΤΕ ΜΕ ΤΟΝ ΚΑΤΑΣΚΕΥΑΣΤΗ ΤΟΥ —

- Βεβαιωθείτε ότι το πρόγραμμα είναι συμβατό με το λειτουργικό σύστημα που έχετε εγκατεστημένο στον υπολογιστή σας.
- Βεβαιωθείτε ότι ο υπολογιστής ικανοποιεί τις ελάχιστες απαιτήσεις υλικού που χρειάζονται για την εκτέλεση του λογισμικού. Για πληροφορίες ανατρέξτε στην τεκμηρίωση του λογισμικού.
- Βεβαιωθείτε ότι το πρόγραμμα είναι εγκατεστημένο και ρυθμισμένο σωστά.
- Εξακριβώστε μήπως τα προγράμματα οδήγησης των συσκευών είναι σε διένεξη με το πρόγραμμα.
- Αν χρειαστεί, απεγκαταστήστε το πρόγραμμα και εγκαταστήστε το ξανά.

ΔΗΜΙΟΥΡΓΗΣΤΕ ΑΜΕΣΩ ΑΝΤΙΓΡΑΦΑ ΑΣΦΑΛΕΙΑ ΤΩΝ ΑΡΧΕΙΩΝ ΣΑ

- Χρησιμοποιήστε ένα πρόγραμμα σάρωσης ιών για να ελέγξετε τον σκληρό δίσκο, τις δισκέτες ή τα CD.
- Αποθηκεύστε και κλείστε όλα τα ανοικτά αρχεία ή προγράμματα και τερματίστε τη λειτουργία του υπολογιστή σας μέσω του μενού Start (Εναρξη).

Υπηρεσία τεχνικών ενημερώσεων Dell™

Η υπηρεσία τεχνικών ενημερώσεων της Dell σας ειδοποιεί με μήνυμα ηλεκτρονικού ταχυδρομείου για ενημερώσεις λογισμικού και υλικού για τον υπολογιστή σας. Η υπηρεσία είναι δωρεάν και μπορεί να προσαρμοστεί όσον αφορά το περιεχόμενο, τη μορφή και τη συχνότητα της αποστολής ειδοποιήσεων.

Για να εγγραφείτε στην υπηρεσία τεχνικής ενημέρωσης της Dell, επισκεφτείτε την ιστοσελίδα support.dell.com/technicalupdate.

Βοηθητική εφαρμογή Dell Support

Η βοηθητική εφαρμογή Dell Support είναι εγκατεστημένη στον υπολογιστή σας και διατίθεται από την Υποστήριξη της Dell, , εικονίδιο στη γραμμή εργασιών ή από το κουμπί **Start** (Εναρξη). Αυτό το βοηθητικό πρόγραμμα παρέχει πληροφορίες αυτοβοήθειας, ενημερώσεις λογισμικού και πραγματοποιεί σαρώσεις για την εύρυθμη λειτουργία του υπολογιστή σας.

Πρόσβαση στη βοηθητική εφαρμογή Dell Support

Αποκτήστε πρόσβαση στη βοηθητική εφαρμογή Dell Support από το εικονίδιο  στη γραμμή εργασιών ή από το μενού **Start** (Εναρξη).

Αν το εικονίδιο Dell Support δεν εμφανιστεί στη γραμμή εργασιών σας:

- 1 Κάντε κλικ στο **Start** (Εναρξη)→ **All Programs** (Όλα τα προγράμματα)→ **Dell Support**→ **Dell Support Settings**.
- 2 Σιγουρευτείτε ότι το **εικονίδιο Εμφάνισης στην επιλογή της γραμμής εργασιών** είναι τσεκαρισμένο.



Σημείωση: Αν η βοηθητική εφαρμογή Dell Support δεν είναι διαθέσιμη από το μενού **Start** (Εναρξη), μεταβείτε στην τοποθεσία **support.dell.com** και κατεβάστε το λογισμικό.

Η βοηθητική εφαρμογή Dell Support προσαρμόζεται για το υπολογιστικό σας περιβάλλον.

Το εικονίδιο  στη γραμμή εργασιών λειτουργεί διαφορετικά όταν το πατάτε, διπλό κλικ, ή δεξί κλικ στο εικονίδιο.

Κάνοντας κλικ στο εικονίδιο Dell Support

Κάντε κλικ ή δεξί κλικ στο εικονίδιο  για να εκτελέσετε τις ακόλουθες εργασίες:

- Ελέγξτε το υπολογιστικό σας περιβάλλον.
- Προβολή των ρυθμίσεων της βοηθητικής εφαρμογής Dell Support.
- Πρόσβαση στο αρχείο βοήθειας για τη βοηθητική εφαρμογή Dell Support.
- Προβολή συχνών ερωτήσεων.
- Μάθετε περισσότερα σχετικά με τη βοηθητική εφαρμογή Dell Support.
- Κλείστε τη βοηθητική εφαρμογή Dell Support.

Κάνοντας διπλό κλικ στο εικονίδιο Dell Support

Κάντε διπλό κλικ στο εικονίδιο  για να ελέγξετε χειροκίνητα το υπολογιστικό σας περιβάλλον, να προβάλετε τις συχνές ερωτήσεις, να έχετε πρόσβαση στο αρχείο βοήθειας για τη βοηθητική εφαρμογή Dell Support, και να προβάλετε τις ρυθμίσεις του Dell Support.

Για περισσότερες πληροφορίες σχετικά με τη βοηθητική εφαρμογή Dell Support, πατήστε το ερωτηματικό (?) στο άνω μέρος της οθόνης Υποστήριξης **Dell™**.

Επανεγκατάσταση λογισμικού

Προγράμματα οδήγησης

Αναγνώριση προγραμμάτων οδήγησης

Αν αντιμετωπίζετε πρόβλημα σε κάποια συσκευή, εξακριβώστε αν το πρόβλημά σας οφείλεται στο πρόγραμμα οδήγησης και, αν χρειαστεί, ενημερώστε το πρόγραμμα οδήγησης.

Windows XP:

- 1 Κάντε κλικ στο **Start** (Εναρξη)→ **Control Panel** (Πίνακας Ελέγχου).
- 2 Στην επιλογή **Pick a Category** (Επιλογή κατηγορίας), κάντε κλικ στο **Performance and Maintenance** (Επιδόσεις και συντήρηση) και κάντε κλικ στο **System** (Σύστημα).
- 3 Στο παράθυρο **System Properties** (Ιδιότητες συστήματος) κάντε κλικ στην καρτέλα **Hardware** (Υλικό) και στην επιλογή **Device Manager** (Διαχείριση Συσκευών).

Windows Vista:

- 1 Κάντε κλικ στο κουμπί Έναρξης των Windows Vista™ , και δεξιά κλικ στο **Computer** (Υπολογιστής).
- 2 Κάντε κλικ στο **Properties** (Ιδιότητες)→ **Device Manager** (Διαχείριση Συσκευών).



Σημείωση: Μπορεί να εμφανιστεί το παράθυρο **User Account Control** (Έλεγχος λογαριασμού χρήστη). Αν είστε διαχειριστής στον υπολογιστή, κάντε κλικ στο **Continue** (Συνέχεια), διαφορετικά, επικοινωνήστε με το διαχειριστή σας για να συνεχίσετε την επιθυμητή ενέργεια.

Μετακινηθείτε προς τα κάτω τη λίστα για να δείτε αν κάποια συσκευή έχει θαυμαστικό (έναν κίτρινο κύκλο με ένα [!]) στο εικονίδιο της συσκευής.

Αν δίπλα στο όνομα της συσκευής υπάρχει θαυμαστικό, μπορεί να χρειαστεί να εγκαταστήσετε ξανά το πρόγραμμα οδήγησης ή να εγκαταστήσετε ένα νέο πρόγραμμα οδήγησης (ανατρέξτε στην ενότητα «Επανεγκατάσταση προγραμμάτων οδήγησης και βοηθητικών εφαρμογών» στη σελίδα 60).

Επανεγκατάσταση προγραμμάτων οδήγησης και βοηθητικών εφαρμογών





Πληροφορία: Η τοποθεσία υποστήριξης της Dell στο web στη διεύθυνση support.dell.com και το CD/DVD *Προγράμματα οδήγησης και βοηθητικές εφαρμογές* παρέχουν εγκεκριμένα προγράμματα οδήγησης για υπολογιστές Dell™. Αν εγκαθιστάτε προγράμματα οδήγησης από άλλους πόρους, ο υπολογιστής σας μπορεί να μη λειτουργεί σωστά.

Επιστροφή σε προηγούμενη έκδοση οδήγησης συσκευής

Windows XP:

- 1 Κάντε κλικ στο **Start** (Εναρξη)→ **My Computer** (Ο υπολογιστής μου)→ **Properties** (Ιδιότητες)→ **Hardware** (Υλικό)→ **Device Manager** (Διαχείριση Συσκευών).
- 2 Κάντε δεξί κλικ στη συσκευή για την οποία έγινε η εγκατάσταση του νέου προγράμματος οδήγησης και στην επιλογή **Properties** (Ιδιότητες).
- 3 Κάντε κλικ στην καρτέλα **Drivers** (Προγράμματα οδήγησης)→ **Roll Back Driver** (Επαναφορά προγράμματος οδήγησης).

Windows Vista:

- 1 Κάντε κλικ στο κουμπί Έναρξης των Windows Vista™ , και δεξί κλικ στο **Computer** (Υπολογιστής).
- 2 Κάντε κλικ στο **Properties** (Ιδιότητες)→ **Device Manager** (Διαχείριση Συσκευών).
-  **Σημείωση:** Μπορεί να εμφανιστεί το παράθυρο **User Account Control** (Έλεγχος λογαριασμού χρήστη). Αν είστε διαχειριστής στον υπολογιστή, κάντε κλικ στο **Continue** (Συνέχεια) ή, αλλιώς, επικοινωνήστε με το διαχειριστή σας για να εισέλθετε στη Διαχείριση Συσκευών.
- 3 Κάντε δεξί κλικ στη συσκευή για την οποία έγινε η εγκατάσταση του νέου προγράμματος οδήγησης και στην επιλογή **Properties** (Ιδιότητες).
- 4 Κάντε κλικ στην καρτέλα **Drivers** (Προγράμματα οδήγησης)→ **Roll Back Driver** (Επαναφορά προγράμματος οδήγησης).

Αν η λειτουργία Device Driver Rollback (Επαναφορά προγράμματος οδήγησης συσκευής) δεν λύσει το πρόβλημα, χρησιμοποιήστε τη λειτουργία System Restore (Επαναφορά Συστήματος) (ανατρέξτε στην ενότητα «Επαναφορά του λειτουργικού σας συστήματος» στη σελίδα 63) για να επιστρέψει ο υπολογιστής σας στην κατάσταση λειτουργίας που ίσχυε προτού εγκαταστήσετε το νέο πρόγραμμα οδήγησης.

Χρήση του CD/DVD προγραμμάτων οδήγησης και βοηθητικών εφαρμογών

Αν η χρήση των λειτουργιών Device Driver Rollback (Επαναφορά προγράμματος οδήγησης συσκευής) ή System Restore (Επαναφορά Συστήματος) (ανατρέξτε στην ενότητα «Επαναφορά του λειτουργικού σας συστήματος» στη σελίδα 63) δεν λύσει το πρόβλημα, επανεγκαταστήστε το πρόγραμμα οδήγησης από το CD/DVD *Προγράμματα οδήγησης και βοηθητικές εφαρμογές*.

- 1 Έχοντας στην οθόνη σας την επιφάνεια εργασίας των Windows, τοποθετήστε στη μονάδα δίσκου το CD/DVD *Προγράμματα οδήγησης και βοηθητικές εφαρμογές*.

Αν αυτή είναι η πρώτη φορά που χρησιμοποιείτε το CD/DVD *Προγράμματα οδήγησης και βοηθητικές εφαρμογές* μεταβείτε στην ενότητα βήμα 2. Εάν όχι, μεταβείτε στην ενότητα βήμα 5.

- 2 Όταν το πρόγραμμα εγκατάστασης για το CD/DVD *Προγράμματα οδήγησης και βοηθητικές εφαρμογές* ξεκινά, ακολουθήστε τις προτροπές στην οθόνη.



Σημείωση: Στις περισσότερες περιπτώσεις, η εκτέλεση του προγράμματος *Drivers and Utilities* (Драйверы и Утилиты) αρχίζει αυτόματα. Αν δεν ξεκινήσει, κάντε έναρξη της Εξερεύνησης των Windows (Windows Explorer), κλικ στον κατάλογο της μονάδας των μέσων των οποίων το περιεχόμενο θέλετε να προβάλετε και μετά διπλό κλικ στο αρχείο **autorcd.exe**.

- 3 Όταν εμφανιστεί το παράθυρο **InstallShield Wizard Complete** (Ολοκλήρωση Οδηγού InstallShield), αφαιρέστε το CD/DVD *Προγράμματα οδήγησης και βοηθητικές εφαρμογές* και κάντε κλικ στο **Finish** (Τέλος) για να επανεκκινήσετε τον υπολογιστή.

- 4 Όταν βλέπετε την επιφάνεια εργασίας των Windows, ξαναεισάγετε το CD/DVD *Προγράμματα οδήγησης και βοηθητικές εφαρμογές*.

- 5 Στην οθόνη **Welcome Dell System Owner** (Καλώς όριστες ιδιοκτήτη συστήματος Dell) κάντε κλικ στο **Next** (Επόμενο).



Σημείωση: Το πρόγραμμα *Drivers and Utilities* (Προγράμματα Οδήγησης και βοηθητικές εφαρμογές) παρουσιάζει προγράμματα οδήγησης μόνο για υλικό που παραλάβατε εγκατεστημένο στον υπολογιστή σας. Αν εγκαταστήσατε πρόσθετο υλικό, μπορεί να μην παρουσιάζονται τα προγράμματα οδήγησης για το νέο υλικό. Αν δεν παρουσιάζονται εκείνα τα προγράμματα οδήγησης, τερματίστε το πρόγραμμα *Drivers and Utilities* (Προγράμματα οδήγησης και βοηθητικές εφαρμογές). Για πληροφορίες σχετικά με τα προγράμματα οδήγησης, ανατρέξτε στην τεκμηρίωση που συνόδευε τη συσκευή.

Εμφανίζεται ένα μήνυμα που αναφέρει το Resource CD ανιχνεύει υλικό στον υπολογιστή σας.



Τα προγράμματα οδήγησης που χρησιμοποιούνται από τον υπολογιστή σας παρουσιάζονται αυτόματα στο παράθυρο **My Drivers—The ResourceCD has identified these components in your system** (Τα προγράμματα οδήγησής μου—Το ResourceCD εντόπισε τα στοιχεία αυτά στο σύστημά σας).

- 6 Κάντε κλικ στο πρόγραμμα οδήγησης που θέλετε να εγκαταστήσετε και ακολουθήστε τις οδηγίες στην οθόνη.

Αν ένα συγκεκριμένο πρόγραμμα οδήγησης δεν παρατίθεται, αυτό σημαίνει ότι δεν απαιτείται από το λειτουργικό σας σύστημα.

Χειροκίνητη επανεγκατάσταση προγραμμάτων οδήγησης

Μετά την εξαγωγή των αρχείων του προγράμματος οδήγησης στον σκληρό σας δίσκο, όπως περιγράφεται στην προηγούμενη ενότητα:

- 1 Κάντε κλικ στο κουμπί Έναρξης των Windows Vista™ , και δεξιά κλικ στο **Computer** (Υπολογιστής).
- 2 Κάντε κλικ στο **Properties** (Ιδιότητες)→ **Device Manager** (Διαχείριση Συσκευών).
 **Σημείωση:** Μπορεί να εμφανιστεί το παράθυρο **User Account Control** (Έλεγχος λογαριασμού χρήστη). Αν είστε διαχειριστής στον υπολογιστή, κάντε κλικ στο **Continue** (Συνέχεια) ή, αλλιώς, επικοινωνήστε με το διαχειριστή σας για να εισέλθετε στη Διαχείριση Συσκευών.
- 3 Κάντε διπλό κλικ στον τύπο της συσκευής για την οποία εγκαθιστάτε το πρόγραμμα οδήγησης (για παράδειγμα, **Audio** (Ήχος) ή **Video** (Εικόνα)).
- 4 Κάντε διπλό κλικ στο όνομα της συσκευής για την οποία εγκαθιστάτε το πρόγραμμα οδήγησης.
- 5 Κάντε κλικ στην καρτέλα **Driver** (Πρόγραμμα οδήγησης)→ **Update Driver** (Ενημέρωση προγράμματος οδήγησης)→ **Browse my computer for driver software** (Αναζήτηση λογισμικού προγράμματος οδήγησης στον υπολογιστή μου).
- 6 Κάντε κλικ στο **Browse** (Αναζήτηση) και περιηγηθείτε στη θέση όπου νομίζετε αντιγράψατε τα αρχεία του προγράμματος οδήγησης.

- 7 Όταν εμφανίζεται το όνομα του κατάλληλου προγράμματος οδήγησης, κάντε κλικ στο όνομα του προγράμματος οδήγησης→ **OK**→ **Next** (Επόμενο).
- 8 Κάντε κλικ στο **Finish** (Τέλος) και επανεκκινήστε τον υπολογιστή σας.

Επαναφορά του λειτουργικού σας συστήματος

Μπορείτε να κάνετε επαναφορά του λειτουργικού σας συστήματος με τους εξής τρόπους:

- Το Microsoft Windows System Restore (Επαναφορά Συστήματος) επαναφέρει τον υπολογιστή σας σε προγενέστερη λειτουργική κατάσταση χωρίς να επηρεάζει τα αρχεία δεδομένων. Χρησιμοποιήστε την Επαναφορά Συστήματος ως την πρώτη λύση για επαναφορά του λειτουργικού σας συστήματος και τη διατήρηση των αρχείων δεδομένων.
- Τα Dell PC Restore της Symantec (διατίθεται στα Windows XP) και Dell Factory Image Restore (διατίθεται στα Windows Vista) επαναφέρουν τον σκληρό σας δίσκο στη λειτουργική κατάσταση που ήταν ο υπολογιστής όταν αγοράστηκε. Και τα δύο διαγράφουν όλα τα δεδομένα στον σκληρό δίσκο και απεγκαθιστούν όποια προγράμματα εγκαταστάθηκαν αφού παραλάβετε τον υπολογιστή. Χρησιμοποιήστε το Dell PC Restore ή το Dell Factory Image Restore μόνο αν η Επαναφορά Συστήματος δεν έλυσε το πρόβλημα του λειτουργικού σας συστήματος.
- Αν λάβατε ένα δίσκο *λειτουργικού συστήματος* μαζί με τον υπολογιστή σας, μπορείτε να τον χρησιμοποιήσετε για να επαναφέρετε το λειτουργικό σας σύστημα. Ωστόσο, χρησιμοποιώντας το δίσκο *λειτουργικού συστήματος* διαγράφονται επίσης όλα τα δεδομένα στον σκληρό δίσκο. Χρησιμοποιήστε το δίσκο *μόνο* αν η Επαναφορά Συστήματος δεν επέλυσε το πρόβλημα του λειτουργικού σας συστήματος.

Χρήση της λειτουργίας Microsoft Windows System Restore (Επαναφορά Συστήματος)

Τα λειτουργικά συστήματα Windows παρέχουν μια επιλογή Επαναφορά Συστήματος η οποία σας επιτρέπει να επιστρέψετε τον υπολογιστή σας σε προηγούμενη λειτουργική κατάσταση (χωρίς να επηρεάζονται τα αρχεία δεδομένων) αν αλλαγές που έγιναν στο υλικό, το λογισμικό ή άλλες ρυθμίσεις συστήματος έχουν αφήσει τον υπολογιστή σε ανεπιθύμητη λειτουργική κατάσταση. Όσες αλλαγές κάνει η λειτουργία System Restore (Επαναφορά Συστήματος) στον υπολογιστή σας είναι πλήρως αναστρέψιμες.

 **Πληροφορία:** Φροντίστε να δημιουργείτε τακτικά αντίγραφα ασφαλείας για τα αρχεία με τα δεδομένα σας. Η λειτουργία System Restore (Επιαναφορά Συστήματος) δεν παρακολουθεί ούτε επαναφέρει τα αρχεία των δεδομένων σας.

 **Σημείωση:** Οι διαδικασίες αυτού του εγγράφου γράφτηκαν για την προεπιλεγμένη προβολή των Windows, έτσι μπορεί να μην ισχύουν αν ρυθμίσετε τον υπολογιστή σας Dell™ στην κλασική προβολή των Windows.

 **Σημείωση:** Ρυθμίστε στον υπολογιστή σας Dell™ την κλασική προβολή των Windows.

Έναρξη επαναφοράς συστήματος

Windows XP:

 **Πληροφορία:** Προτού επαναφέρετε τον υπολογιστή σε προγενέστερη κατάσταση λειτουργίας, αποθηκεύστε και κλείστε όλα τα ανοιχτά αρχεία και τερματίστε όλα τα ανοιχτά προγράμματα. Μην τροποποιήσετε, ανοίξετε ή διαγράψετε αρχεία ή προγράμματα ωςότου ολοκληρωθεί η επαναφορά.

- 1 Κάντε κλικ στο **Start** (Έναρξη) → **All Programs** (Όλα τα προγράμματα) → **Accessories** (Βοηθήματα) → **System Tools** (Εργαλεία συστήματος) → **System Restore** (Επιαναφορά Συστήματος).
- 2 Κάντε κλικ είτε στην επιλογή **Restore my computer to an earlier time** (Επιαναφορά του υπολογιστή μου σε προηγούμενη κατάσταση) είτε στην επιλογή **Create a restore point** (Δημιουργία σημείου επαναφοράς).
- 3 Κάντε κλικ στο **Next** (Επόμενο) και ακολουθήστε τις υπόλοιπες προτροπές στην οθόνη.

Windows Vista:

- 1 Κάντε κλικ στο **Start** (Έναρξη) .
- 2 Στο πλαίσιο Start Search (Έναρξη αναζήτησης), πληκτρολογήστε System Restore (Επιαναφορά Συστήματος) και πατήστε <Enter>.

 **Σημείωση:** Μπορεί να εμφανιστεί το παράθυρο **User Account Control** (Έλεγχος λογαριασμού χρήστη). Αν είστε διαχειριστής στον υπολογιστή, κάντε κλικ στο **Continue** (Συνέχεια) ή, αλλιώς, επικοινωνήστε με το διαχειριστή σας για να συνεχίσετε την επιθυμητή ενέργεια.

- 3 Κάντε κλικ στο **Next** (Επόμενο) και ακολουθήστε τις υπόλοιπες προτροπές στην οθόνη.

Στην περίπτωση που η λειτουργία System Restore (Επιαναφορά Συστήματος) δεν λύσει το πρόβλημα, μπορείτε να αναιρέσετε την τελευταία επαναφορά συστήματος.

Αναίρεση της τελευταίας επαναφοράς συστήματος

- ➡ **Πληροφορία:** Προτού αναιρέσετε την τελευταία επαναφορά συστήματος, αποθηκεύστε και κλείστε όλα τα ανοιχτά αρχεία και τερματίστε όλα τα ανοιχτά προγράμματα. Μην τροποποιήσετε, ανοίξετε ή διαγράψετε αρχεία ή προγράμματα ωστόσο ολοκληρωθεί η επαναφορά.

Windows XP:

- 1 Κάντε κλικ στο **Start** (Εναρξη)→ **All Programs** (Όλα τα προγράμματα)→ **Accessories** (Βοηθήματα)→ **System Tools** (Εργαλεία συστήματος)→ **System Restore** (Επαναφορά Συστήματος).
- 2 Κάντε κλικ στο **Undo my last restoration** (Αναίρεση της τελευταίας επαναφοράς μου) και **Next** (Επόμενο).

Windows Vista:

- 1 Κάντε κλικ στο **Start** (Εναρξη) .
- 2 Στο πλαίσιο Start Search (Εναρξη αναζήτησης), πληκτρολογήστε System Restore (Επαναφορά Συστήματος) και πατήστε <Enter>.
- 3 Κάντε κλικ στο **Undo my last restoration** (Αναίρεση της τελευταίας επαναφοράς μου) και **Next** (Επόμενο).

Ενεργοποίηση επαναφοράς συστήματος

-  **Σημείωση:** Τα Windows Vista δεν απενεργοποιούν την Επαναφορά Συστήματος, άσχετα από το λίγο χώρο στο δίσκο. Συνεπώς, τα ακόλουθα βήματα ισχύουν μόνο για τα Windows XP.

Αν επανεγκαταστήσετε τα Windows XP με ελεύθερο χώρο στον σκληρό δίσκο λιγότερο από 200 MB, τότε η λειτουργία System Restore (Επαναφορά συστήματος) απενεργοποιείται αυτόματα).

Για να δείτε αν ενεργοποιήθηκε η λειτουργία System Restore (Επαναφορά Συστήματος):

- 1 Κάντε κλικ στο **Start** (Εναρξη)→ **Control Panel** (Πίνακας Ελέγχου)→ **Performance and Maintenance** (Επιδόσεις και συντήρηση)→ **System** (Σύστημα).
- 2 Κάντε κλικ στην καρτέλα **System Restore** (Επαναφορά Συστήματος) και σιγουρευτείτε ότι η επιλογή **Turn off System Restore** (Απενεργοποίηση της επαναφοράς συστήματος) δεν είναι επιλεγμένη.

Χρήση του Dell™ PC Restore και Dell Factory Image Restore



Πληροφορία: Χρησιμοποιώντας το Dell PC Restore ή Dell Factory Image Restore διαγράφονται μόνιμα όλα τα δεδομένα στον σκληρό δίσκο και απεγκαθίστανται τυχόν προγράμματα ή μονάδες που εγκαταστάθηκαν αφού παραλάβετε τον υπολογιστή σας. Αν είναι δυνατό, προτού χρησιμοποιήσετε αυτές τις επιλογές, δημιουργήστε εφεδρικά αντίγραφα των δεδομένων. Χρησιμοποιήστε PC Restore ή Dell Factory Image Restore μόνο αν η Επαναφορά Συστήματος δεν επιλύσει το πρόβλημα στο λειτουργικό σας σύστημα.



Σημείωση: Τα Dell PC Restore by Symantec και Dell Factory Image Restore μπορεί να μην είναι διαθέσιμα σε ορισμένες χώρες ή ορισμένους υπολογιστές.

Χρησιμοποιήστε τη λειτουργία Dell PC Restore (Windows XP) (Επαναφορά υπολογιστή Dell (για Windows XP) ή το Dell Factory Image Restore (Windows Vista) μόνο ως τελευταία μέθοδο επαναφοράς του λειτουργικού σας συστήματος. Αυτές οι επιλογές επαναφέρουν τον σκληρό σας δίσκο στην κατάσταση λειτουργίας που βρισκόταν όταν αγοράσατε τον υπολογιστή. Κάθε πρόγραμμα ή αρχείο που προστέθηκε από τότε που αγοράσατε τον υπολογιστή σας—συμπεριλαμβανομένων των αρχείων δεδομένων—διαγράφονται μόνιμα από τον σκληρό δίσκο. Τα αρχεία δεδομένων περιλαμβάνουν έγγραφα, υπολογιστικά έγγραφα, μηνύματα ηλεκτρονικής αλληλογραφίας, ψηφιακές φωτογραφίες, αρχεία μουσικής και ούτω καθεξής. Αν είναι δυνατόν, δημιουργήστε αντίγραφα ασφαλείας των δεδομένων χρησιμοποιώντας το PC Restore ή το Factory Image Restore.

Windows XP: Dell PC Restore

Χρήση της επαναφοράς υπολογιστή:

- 1 Ανοίξτε τον υπολογιστή.

Κατά τη διαδικασία εκκίνησης, στο επάνω μέρος της οθόνης εμφανίζεται μια μπλε γραμμή με τη διεύθυνση **www.dell.com**.

- 2 Αμέσως μόλις δείτε την μπλε γραμμή, πιάστε <Ctrl> <F11>.

Αν δεν πιάσετε εγκαίρως τα πλήκτρα <Ctrl> <F11>, αφήστε τον υπολογιστή να ολοκληρώσει την έναρξη και μετά επανεκκινήστε τον ξανά.



Πληροφορία: Αν δεν θέλετε να προχωρήσετε με τη λειτουργία PC Restore (Επαναφορά υπολογιστή), κάντε κλικ στο **Reboot** (Επανεκκίνηση).



- 3 Κάντε κλικ στο **Restore** (Επαναφορά) και **Confirm** (Επιβεβαίωση).
Η διαδικασία επαναφοράς διαρκεί περίπου 6 έως 10 λεπτά ωσότου ολοκληρωθεί.
- 4 Όταν σας ζητηθεί, κάντε κλικ στο **Finish** (Τέλος) για να επανεκκινήσετε τον υπολογιστή.
 **Σημείωση:** Μη σβήσετε τον υπολογιστή χειροκίνητα. Κάντε κλικ στο **Finish** (Τέλος) και αφήστε να γίνει πλήρης επανεκκίνηση.
- 5 Όταν σας ζητηθεί, κάντε κλικ στο **Yes** (Ναι).
Γίνεται επανεκκίνηση του υπολογιστή. Επειδή ο υπολογιστής επανέρχεται στην αρχική του κατάσταση λειτουργίας, οι οθόνες που εμφανίζονται, όπως για End User License Agreement (Άδεια χρήσης τελικού χρήστη), είναι οι ίδιες που εμφανίστηκαν την πρώτη φορά που ανοίξατε τον υπολογιστή.
- 6 Κάντε κλικ στο **Next** (Επόμενο).
Εμφανίζεται η οθόνη **System Restore** (Επαναφορά Συστήματος) και γίνεται επανεκκίνηση του υπολογιστή.
- 7 Μετά την επανεκκίνηση του υπολογιστή κάντε κλικ στο **OK**.

Απεγκατάσταση του PC Restore:

- ➔ **Πληροφορία:** Καταργώντας την εγκατάσταση του Dell PC Restore από τον σκληρό δίσκο διαγράφεται μόνιμα τη βοηθητική εφαρμογή PC Restore από τον υπολογιστή σας. Μετά την απεγκατάσταση του Dell PC Restore, δεν θα μπορείτε να τη χρησιμοποιήσετε για επαναφορά του λειτουργικού συστήματος του υπολογιστή σας.

Το Dell PC Restore σας δίνει τη δυνατότητα να επαναφέρετε τον σκληρό σας δίσκο στην κατάσταση λειτουργίας που ήταν όταν τον αγοράσατε. Συνιστούμε να μην απεγκαταστήσετε από τον υπολογιστή σας το PC Restore, ούτε καν για να κερδίσετε πρόσθετο χώρο στον σκληρό δίσκο. Αν απεγκαταστήσετε το PC Restore από τον σκληρό σας δίσκο, δεν μπορείτε ποτέ να ανατρέξετε την κατάργηση και δεν θα μπορέσετε ποτέ να χρησιμοποιήσετε το PC Restore για να επαναφέρετε το λειτουργικό σύστημα του υπολογιστή σας στην αρχική του κατάσταση.

- 1 Συνδεθείτε στον υπολογιστή ως τοπικός διαχειριστής.
- 2 Στην Εξερεύνηση των Windows, μεταβείτε στο **c:\dell\utilities\DSR**.
- 3 Κάντε διπλό κλικ στο όνομα του αρχείου **DSRRRemv2.exe**.

-  **Σημείωση:** Αν δεν συνδεθείτε ως ο τοπικός διαχειριστής, ένα μήνυμα εμφανίζεται δηλώνοντας ότι πρέπει να συνδεθείτε ως ο τοπικός διαχειριστής. Κάντε κλικ στο **Quit** (Έξοδος) και μετά συνδεθείτε ως τοπικός διαχειριστής.
-  **Σημείωση:** Αν το διαμέρισμα για το PC Restore δεν υπάρχει στον σκληρό δίσκο του υπολογιστή σας, εμφανίζεται ένα μήνυμα που αναφέρει ότι το διαμέρισμα δεν βρέθηκε. Κάντε κλικ στο **Quit** (Έξοδος) γιατί δεν υπάρχει διαμέρισμα προς διαγραφή.

- 4 Κάντε κλικ στο **OK** για να καταργήσετε το διαμέρισμα PC Restore στον σκληρό δίσκο.
- 5 Όταν εμφανιστεί μήνυμα επιβεβαίωσης, κάντε κλικ στο **Yes** (Ναι).
Το διαμέρισμα του PC Restore διαγράφεται και ο διαθέσιμος χώρος του δίσκου που μόλις δημιουργήθηκε προστίθεται στον ελεύθερο χώρο του σκληρού σας δίσκου.
- 6 Κάντε δεξί κλικ στην επιλογή **Local Disk (C)** (Τοπικός δίσκος (C)) στην Εξερεύνηση των Windows (Windows Explorer), κλικ στην επιλογή **Properties** (Ιδιότητες) και επαληθεύστε ότι υπάρχει διαθέσιμος πρόσθετος χώρος στο δίσκο όπως υποδεικνύει η αυξημένη τιμή του στοιχείου **Free Space** (Ελεύθερος χώρος).
- 7 Κάντε κλικ στο **Finish** (Τέλος) για να κλείσετε το παράθυρο **PC Restore Removal** (Κατάργηση της επαναφοράς υπολογιστή) και επανεκκινήστε τον υπολογιστή.

Windows Vista: Dell Factory Image Restore

- 1 Ανοίξτε τον υπολογιστή. Μόλις εμφανιστεί το λογότυπο Dell, πατήστε <F8> αρκετές φορές για να έχετε πρόσβαση στο παράθυρο Vista Advanced Boot Options (Επιλογές εκκίνησης Vista για προχωρημένους).
- 2 Επιλέξτε **Repair Your Computer** (Επιδιόρθωση του υπολογιστή σας).
Ανοίγει το παράθυρο System Recovery Options (Επιλογές αποκατάστασης συστήματος).
- 3 Επιλέξτε μια διάταξη πληκτρολογίου και πατήστε **Next** (Επόμενο).
- 4 Για πρόσβαση στις επιλογές ανάκτησης, συνδεθείτε ως τοπικός χρήστης. Για πρόσβαση στη γραμμή εντολών, πληκτρολογήστε administrator στο πεδίο ονόματος χρήστη, μετά πατήστε **OK**.
- 5 Κάντε κλικ στο **Dell Factory Image Restore**.



Σημείωση: Ανάλογα με τη διαμόρφωση των παραμέτρων, μπορεί να χρειαστεί να επιλέξετε **Dell Factory Tools**, μετά **Dell Factory Image Restore**.

Εμφανίζεται η οθόνη υποδοχής του Dell Factory Image Restore.

- 6 Κάντε κλικ στο **Next** (Επόμενο).

Εμφανίζεται η οθόνη Confirm Data Deletion (Επιβεβαίωση διαγραφής δεδομένων).



Πληροφορία: Αν δεν θέλετε να προχωρήσετε με το Factory Image Restore, πατήστε **Cancel** (Άκυρο).

- 7 Κάντε κλικ στο πλαίσιο ελέγχου για να επιβεβαιώσετε ότι θέλετε να συνεχίσετε την εκ νέου διαμόρφωση του σκληρού δίσκου και την επαναφορά του λογισμικού συστήματος στην εργοστασιακή κατάσταση, και μετά πατήστε **Next** (Επόμενο).

Η διαδικασία επαναφοράς αρχίζει και μπορεί να χρειαστεί πέντε λεπτά ή περισσότερο για να ολοκληρωθεί. Ένα μήνυμα εμφανίζεται όταν οι εφαρμογές του λειτουργικού συστήματος και οι εργοστασιακές εφαρμογές έχουν επαναφερθεί στην εργοστασιακή κατάσταση.

- 8 Κάντε κλικ στο **Finish** (Τέλος) για να επανεκκινήσετε τον υπολογιστή.

Χρήση του CD/DVD λειτουργικού συστήματος

Πριν ξεκινήσετε

Εάν σκέφτεστε να επανεγκαταστήσετε το λειτουργικό σύστημα των Windows για να διορθώσετε κάποιο πρόβλημα σ' ένα πρόγραμμα οδήγησης που εγκαταστήσατε πρόσφατα, πρώτα προσπαθήστε να χρησιμοποιήσετε το Windows Device Driver Rollback (Επαναφορά προγράμματος οδήγησης συσκευής). Ανατρέξτε στην ενότητα «Επιστροφή σε προηγούμενη έκδοση οδήγησης συσκευής» στη σελίδα 60. Αν η λειτουργία Device Driver Rollback (Επαναφορά προγράμματος οδήγησης συσκευής) δεν λύσει το πρόβλημα, τότε χρησιμοποιήστε τη λειτουργία System Restore (Επαναφορά Συστήματος) για να επαναφέρετε το λειτουργικό σας σύστημα στην κατάσταση λειτουργίας που ήταν πριν από την εγκατάσταση του προγράμματος οδήγησης της νέας συσκευής.



Πληροφορία: Προτού εκτελέσετε την εγκατάσταση, δημιουργήστε εφεδρικά αντίγραφα όλων των αρχείων δεδομένων στον κύριο σκληρό σας δίσκο. Για συμβατικές διαμορφώσεις του σκληρού δίσκου, ο κύριος σκληρός δίσκος είναι ο πρώτος δίσκος που ανιχνεύεται από τον υπολογιστή.

Για να επανεγκαταστήσετε τα Windows, χρειάζεστε τα CD/DVD Λειτουργικό σύστημα της Dell™ και Προγράμματα οδήγησης και βοηθητικές εφαρμογές της Dell.

 **Σημείωση:** Το CD/DVD Προγράμματα οδήγησης και βοηθητικές εφαρμογές της Dell περιέχει προγράμματα οδήγησης που ήταν εγκατεστημένα κατά τη συναρμολόγηση του υπολογιστή. Χρησιμοποιήστε το CD/DVD Προγράμματα οδήγησης και βοηθητικές εφαρμογές της Dell για να φορτώσετε οποιαδήποτε προγράμματα οδήγησης. Ανάλογα με την περιοχή από την οποία παραγγείλατε τον υπολογιστή σας, ή αν ζητήσατε τα μέσα, το CD/DVD Προγράμματα οδήγησης και βοηθητικές εφαρμογές της Dell και το CD/DVD Λειτουργικό σύστημα μπορεί να μην έχει αποσταλεί με τον υπολογιστή σας.

Επανεγκατάσταση των Windows

Η διαδικασία επανεγκατάστασης μπορεί να διαρκέσει από 1 έως 2 ώρες ωστόσο ολοκληρωθεί. Αφού επανεγκαταστήσετε το λειτουργικό σύστημα, πρέπει να επανεγκαταστήσετε και τα προγράμματα οδήγησης, τα προγράμματα προστασίας από ιούς και άλλα λογισμικά.

- 1 Αποθηκεύστε και κλείστε όλα τα ανοιχτά αρχεία και τερματίστε όλα τα ανοιχτά προγράμματα.
- 2 Τοποθετήστε στη μονάδα το δίσκο *λειτουργικού συστήματος*.
- 3 Εάν εμφανιστεί το μήνυμα Install Windows (Εγκατάσταση των Windows), κάντε κλικ στο **Exit** (Εξόδος).
- 4 Επανεκκινήστε τον υπολογιστή.

Όταν εμφανιστεί το λογότυπο DELL, πιέστε αμέσως <F12>.

 **Σημείωση:** Αν περιμένετε πολλή ώρα και εμφανιστεί το λογότυπο του λειτουργικού συστήματος, συνεχίστε να περιμένετε ωστόσο δείτε την επιφάνεια εργασίας των Microsoft® Windows® και μετά τερματίστε τη λειτουργία του υπολογιστή σας και δοκιμάστε ξανά.

 **Σημείωση:** Τα βήματα που ακολουθούν αλλάζουν την ακολουθία εκκίνησης μόνο για μία φορά. Στην επόμενη διαδικασία εκκίνησης, η εκκίνηση του υπολογιστή γίνεται σύμφωνα με τις συσκευές που καθορίζονται στο πρόγραμμα ρύθμισης του συστήματος.

- 5 Όταν εμφανιστεί η λίστα συσκευών εκκίνησης, επισημάνετε την επιλογή **CD/DVD/CD-RW Drive** (Μονάδα CD/DVD/CD-RW) και πιέστε <Enter>.
- 6 Πατήστε ένα πλήκτρο για **Εκκίνηση από το CD-ROM** και ακολουθήστε τις οδηγίες στην οθόνη για να ολοκληρώσετε την εγκατάσταση.

Εύρεση πληροφοριών

 **Σημείωση:** Ορισμένες λειτουργίες ή μέσα μπορεί να είναι προαιρετικά και μπορεί να μην αποστέλλονται με τον υπολογιστή σας. Ορισμένες λειτουργίες ή μέσα μπορεί να μην είναι διαθέσιμα σε ορισμένες χώρες.

 **Σημείωση:** Πρόσθετες πληροφορίες μπορεί να έχουν αποσταλεί μαζί με τον υπολογιστή σας.

Έγγραφο/Μέσα/Ετικέτα	Περιεχόμενα
<p>Ετικέτα εξυπηρέτησης και κωδικός ταχείας εξυπηρέτησης</p> <p>Η ετικέτα εξυπηρέτησης/κωδικός ταχείας εξυπηρέτησης βρίσκεται στον υπολογιστή σας.</p>	<ul style="list-style-type: none"> Χρησιμοποιήστε την ετικέτα εξυπηρέτησης για την αναγνώριση της συσκευής σας όταν επισκέπτεστε την τοποθεσία support.dell.com ή επικοινωνείτε με το τμήμα τεχνικής υποστήριξης. Πληκτρολογήστε τον κωδικό ταχείας εξυπηρέτησης για τη σωστή διεκπεραίωση της κλήσης σας όταν επικοινωνείτε με το τμήμα τεχνικής υποστήριξης
<p>CD/DVD προγραμμάτων οδήγησης και βοηθητικών εφαρμογών</p> <p>Το CD/DVD <i>Προγράμματα οδήγησης και βοηθητικές εφαρμογές</i> είναι ένα CD ή ένα DVD που μπορεί να έχει αποσταλεί με τον υπολογιστή σας.</p>	<ul style="list-style-type: none"> Ένα διαγνωστικό πρόγραμμα για τον υπολογιστή σας Προγράμματα οδήγησης για τον υπολογιστή σας <p>Σημείωση: Προγράμματα οδήγησης και ενημερώσεις τεκμηρίωσης θα βρείτε στην τοποθεσία support.dell.com.</p> <ul style="list-style-type: none"> Λογισμικό συστήματος φορητού υπολογιστή (NSS) Αρχεία Readme <p>Σημείωση: Τα αρχεία Readme ενδέχεται να περιλαμβάνονται στα μέσα για να παρέχουν τις πιο πρόσφατες ενημερώσεις σχετικά με τεχνικές αλλαγές στον υπολογιστή σας ή εξελιγμένο υλικό αναφοράς τεχνικού περιεχομένου για έμπειρους χρήστες ή τεχνικούς.</p>

Έγγραφο/Μέσα/Ετικέτα	Περιεχόμενα
<p>CD/DVD λειτουργικού συστήματος</p> <p>Το CD/DVD <i>Λειτουργικό σύστημα</i> είναι ένα CD ή ένα DVD που είναι πιθανό να έχει αποσταλεί με τον υπολογιστή σας.</p>	<p>Αν επανεγκαταστήσετε το λειτουργικό σας σύστημα.</p>
<p>Τεκμηρίωση σχετικά με την ασφάλεια, τους ρυθμιστικούς κανόνες, την εγγύηση και την υποστήριξη</p> <p>Αυτό το είδος πληροφοριών είναι πιθανό να έχει αποσταλεί μαζί με τον υπολογιστή σας, αλλιώς μπορείτε να το βρείτε ηλεκτρονικά.</p>	<ul style="list-style-type: none"> • Πληροφορίες για την εγγύηση • Όροι και προϋποθέσεις (μόνο για τις Η.Π.Α.) • Οδηγίες για την ασφάλεια • Πληροφορίες για τους ρυθμιστικούς κανόνες • Πληροφορίες σχετικά με την εργονομία • Άδεια χρήσης τελικού χρήστη
<p>Εγχειρίδιο σέρβις</p> <p>Για το <i>Εγχειρίδιο σέρβις</i> για τον υπολογιστή σας μπορείτε να ανατρέξετε στην τοποθεσία support.dell.com.</p>	<ul style="list-style-type: none"> • Αφαίρεση και αντικατάσταση εξαρτημάτων • Διαμόρφωση των ρυθμίσεων του συστήματος • Αντιμετώπιση και επίλυση προβλημάτων
<p>Οδηγός τεχνολογίας Dell</p> <p>Ο <i>Οδηγός τεχνολογίας Dell</i> είναι διαθέσιμος στον υπολογιστή σας και στην τοποθεσία support.dell.com.</p>	<ul style="list-style-type: none"> • Πληροφορίες για το λειτουργικό σας σύστημα • Χρήση και συντήρηση περιφερειακών • Κατανόηση τεχνολογιών όπως RAID, Internet, Bluetooth® ασύρματη τεχνολογία, ηλεκτρονικό ταχυδρομείο κ.ά.
<p>Ετικέτα άδειας των Microsoft Windows</p> <p>Η άδεια σας για τα Microsoft Windows βρίσκεται στον υπολογιστή σας.</p>	<ul style="list-style-type: none"> • Περιέχει τον αριθμό προϊόντος του λειτουργικού σας συστήματος.

Βοήθεια

Λήψη βοήθειας

 **Προσοχή:** Αν χρειαστεί να αφαιρέσετε το κάλυμμα του υπολογιστή, αποσυνδέστε πρώτα το καλώδιο τροφοδοσίας του υπολογιστή και το καλώδιο του μόντεμ από όλες τις ηλεκτρικές πρίζες.

Αν αντιμετωπίζετε κάποιο πρόβλημα με τον υπολογιστή σας, για να το διαγνώσετε και να το λύσετε μπορείτε να ακολουθήσετε τα εξής βήματα:

- 1 Για περισσότερες πληροφορίες και διαδικασίες όσον αφορά το πρόβλημα που παρουσιάζει ο υπολογιστής σας ανατρέξτε στην ενότητα «Αντιμετώπιση προβλημάτων» στη σελίδα 51.
- 2 Για τις διαδικασίες σχετικά με την εκτέλεση του διαγνωστικού προγράμματος της Dell™ ανατρέξτε στην ενότητα «Διαγνωστικό πρόγραμμα της Dell» στη σελίδα 49.
- 3 Συμπληρώστε τη «Λίστα ελέγχου του διαγνωστικού προγράμματος» στη σελίδα 79.
- 4 Αν χρειάζεστε βοήθεια για την εγκατάσταση και τις διαδικασίες αντιμετώπισης προβλημάτων, χρησιμοποιήστε την εκτεταμένη σειρά online υπηρεσιών της Dell που υπάρχουν διαθέσιμες στην τοποθεσία υποστήριξης της Dell (support.dell.com). Αν θέλετε να δείτε μια εκτενέστερη λίστα των online υπηρεσιών υποστήριξης της Dell, ανατρέξτε στην ενότητα «Υπηρεσίες online» στη σελίδα 75.
- 5 Αν το πρόβλημα δεν λυθεί με τα προηγούμενα βήματα, ανατρέξτε στην ενότητα «Επικοινωνία με την Dell» στη σελίδα 80.



Σημείωση: Επικοινωνήστε με το τμήμα υποστήριξης της Dell από ένα τηλέφωνο κοντά στον υπολογιστή ώστε το αρμόδιο προσωπικό να μπορέσει να σας βοηθήσει στις αναγκαίες διαδικασίες.



Σημείωση: Το σύστημα κωδικών ταχείας εξυπηρέτησης της Dell μπορεί να μην είναι διαθέσιμο σε όλες τις χώρες.

Όταν σας ζητηθεί από το αυτοματοποιημένο τηλεφωνικό σύστημα της Dell, πληκτρολογήστε τον κωδικό ταχείας εξυπηρέτησης ώστε η κλήση να διαβιβαστεί κατευθείαν στο αρμόδιο προσωπικό υποστήριξης. Αν δεν έχετε Κωδικό ταχείας εξυπηρέτησης, ανοίξτε το φάκελο **Dell Accessories** (Dell Βοηθήματα), κάντε διπλό κλικ στο εικονίδιο του **κωδικού ταχείας εξυπηρέτησης**, και ακολουθήστε τις οδηγίες.

Για οδηγίες σχετικά με τη χρήση των υπηρεσιών υποστήριξης της Dell, ανατρέξτε στην ενότητα «Τεχνική υποστήριξη και εξυπηρέτηση πελατών» στη σελίδα 74.



Σημείωση: Ορισμένες από τις υπηρεσίες που ακολουθούν δεν είναι πάντα διαθέσιμες σε όλες τις περιοχές έξω από τις Η.Π.Α. Για πληροφορίες σχετικά με τη διαθεσιμότητα τηλεφωνήστε στον αντιπρόσωπο της Dell στην περιοχή σας.

Τεχνική υποστήριξη και εξυπηρέτηση πελατών

Η υπηρεσία υποστήριξης της Dell είναι στη διάθεσή σας για να απαντήσει στις ερωτήσεις σας σχετικά με τον υλικό εξοπλισμό Dell™. Το προσωπικό υποστήριξης χρησιμοποιεί διαγνωστικό σύστημα με υπολογιστές για να παρέχει γρήγορες και ακριβείς απαντήσεις.

Για να επικοινωνήσετε με την υπηρεσία υποστήριξης της Dell, ανατρέξτε στην ενότητα «Προτού τηλεφωνήσετε» στη σελίδα 78 και μετά στις πληροφορίες επικοινωνίας για την περιοχή σας ή επισκεφτείτε την τοποθεσία **support.dell.com**.

DellConnect™

Το DellConnect είναι ένα απλό εργαλείο online πρόσβασης που δίνει τη δυνατότητα σε κάποιον συνεργάτη της Dell για παροχή υπηρεσιών και υποστήριξης να αποκτήσει πρόσβαση στον υπολογιστή σας μέσω ευρυζωνικής σύνδεσης, να διαγνώσει το πρόβλημά σας και να το επιδιορθώσει. Όλα αυτά γίνονται υπό την επίβλεψή σας. Για περισσότερες πληροφορίες, επισκεφθείτε την τοποθεσία **support.dell.com** και κάντε κλικ στο **DellConnect**.

Υπηρεσίες online

Μπορείτε να μάθετε για τα προϊόντα και τις υπηρεσίες Dell στις εξής τοποθεσίες web:

www.dell.com

www.dell.com/ap (μόνο για χώρες της Ασίας/του Ειρηνικού)

www.dell.com/jp (μόνο για την Ιαπωνία)

www.euro.dell.com (μόνο για την Ευρώπη)

www.dell.com/la (για τη Λατινική Αμερική και τις χώρες Καραϊβικής)

www.dell.ca (μόνο για τον Καναδά)

Για πρόσβαση στην υποστήριξη της Dell χρησιμοποιήστε τις παρακάτω τοποθεσίες στο web και διευθύνσεις e-mail:

- Τοποθεσίες υποστήριξης της Dell στο web
- **support.dell.com**
- **support.jp.dell.com** (μόνο για την Ιαπωνία)
- **support.euro.dell.com** (μόνο για την Ευρώπη)
- Διευθύνσεις e-mail της υποστήριξης της Dell
- mobile_support@us.dell.com
- support@us.dell.com
- la-techsupport@dell.com (για τη Λατινική Αμερική και τις χώρες της Καραϊβικής)
- apsupport@dell.com (μόνο για τις χώρες της Ασίας/του Ειρηνικού)
- Διευθύνσεις ηλεκτρονικού ταχυδρομείου των τμημάτων μάρκετινγκ και πωλήσεων της Dell
- apsupport@dell.com (μόνο για τις χώρες της Ασίας/του Ειρηνικού)
- sales_canada@dell.com (μόνο για τον Καναδά)
- Ανώνυμο πρωτόκολλο μεταφοράς αρχείων (FTP)
- **ftp.dell.com**

Συνδεθείτε ως χρήστης: anonymous (ανώνυμος) και χρησιμοποιήστε ως κωδικό πρόσβασης τη διεύθυνση e-mail σας.

Υπηρεσία AutoTech

Η αυτοματοποιημένη υπηρεσία εξυπηρέτησης της Dell—AutoTech—παρέχει μαγνητοφωνημένες απαντήσεις στις πιο συχνές ερωτήσεις των πελατών της Dell σχετικά με τους φορητούς και τους επιτραπέζιους υπολογιστές τους.

Όταν καλείτε την AutoTech, επιλέγετε με τα πλήκτρα του τηλεφώνου σας τα θέματα που αντιστοιχούν στις ερωτήσεις σας. Για τον αριθμό τηλεφώνου που πρέπει να καλέσετε στην περιοχή σας, ανατρέξτε στην ενότητα «Επικοινωνία με την Dell» στη σελίδα 80.

Αυτοματοποιημένη υπηρεσία ενημέρωσης για την κατάσταση της παραγγελίας σας

Για να ελέγξετε την κατάσταση προϊόντων της Dell που έχετε παραγγείλει, μπορείτε να επισκεφτείτε την τοποθεσία **support.dell.com** ή να επικοινωνήσετε με την αυτοματοποιημένη υπηρεσία ενημέρωσης για την κατάσταση των παραγγελιών. Ένα ηχογραφημένο μήνυμα σας ζητά τις πληροφορίες που χρειάζονται για να εντοπίσετε την παραγγελία σας και να ενημερωθείτε για την πορεία της. Για τον αριθμό τηλεφώνου που πρέπει να καλέσετε στην περιοχή σας, ανατρέξτε στην ενότητα «Επικοινωνία με την Dell» στη σελίδα 80.

Προβλήματα με την παραγγελία σας

Αν έχετε κάποιο πρόβλημα με την παραγγελία σας, όπως ελλιπή ή λανθασμένα εξαρτήματα ή λανθασμένη χρέωση, επικοινωνήστε με την εξυπηρέτηση πελατών της Dell. Όταν τηλεφωνήσετε, θα πρέπει να έχετε εύκαιρο το τιμολόγιο ή την απόδειξη παραλαβής της συσκευασίας όταν τηλεφωνήσετε. Για τον αριθμό τηλεφώνου που πρέπει να καλέσετε στην περιοχή σας, ανατρέξτε στην ενότητα «Επικοινωνία με την Dell» στη σελίδα 80.

Πληροφορίες προϊόντος

Αν χρειάζεστε πληροφορίες για πρόσθετα προϊόντα της Dell ή θέλετε να κάνετε παραγγελία, επισκεφτείτε την τοποθεσία της Dell στο web, **www.dell.com**. Για πληροφορίες σχετικά με τον αριθμό τηλεφώνου που πρέπει να καλέσετε στην περιοχή σας ή για να μιλήσετε κάποιον ειδικό πωλήσεων, ανατρέξτε στην ενότητα «Επικοινωνία με την Dell» στη σελίδα 80.

Επιστροφή προϊόντων για επισκευή ή πίστωση βάσει της εγγύησης

Ετοιμάστε όλα τα προς επιστροφή προϊόντα, είτε για επισκευή είτε για πίστωση, ως εξής:

- 1 Τηλεφωνήστε στην Dell για να πάρετε αριθμό εξουσιοδότησης επιστροφής υλικού και γράψτε τον καθαρά και σε εμφανές σημείο στο έξω μέρος του κιβωτίου.

Για τον αριθμό τηλεφώνου που πρέπει να καλέσετε στην περιοχή σας, ανατρέξτε στην ενότητα «Επικοινωνία με την Dell» στη σελίδα 80. Συμπεριλάβετε ένα αντίγραφο του τιμολογίου και μια επιστολή που να περιγράφει την αιτία επιστροφής.

- 2 Συμπεριλάβετε ένα αντίγραφο της λίστας ελέγχου του διαγνωστικού προγράμματος (ανατρέξτε στην ενότητα «Λίστα ελέγχου του διαγνωστικού προγράμματος» στη σελίδα 79), που να υποδεικνύει τους ελέγχους που εκτελέσατε και κάθε μήνυμα σφάλματος που ανέφερε το διαγνωστικό πρόγραμμα της Dell (ανατρέξτε στην ενότητα «Επικοινωνία με την Dell» στη σελίδα 80).
- 3 Συμπεριλάβετε τυχόν εξαρτήματα που σχετίζονται με το προϊόν/τα προϊόντα που επιστρέφετε (καλώδια τροφοδοσίας, δισκέτες λογισμικού, οδηγούς κ.ο.κ.) αν ζητάτε αποζημίωση.
- 4 Συσκευάστε τον επιστρεφόμενο εξοπλισμό στη αρχική του (ή παρόμοια) συσκευασία.

Τα έξοδα αποστολής επιβαρύνουν τον αποστολέα. Επίσης θα πρέπει να ασφαλίσετε το προϊόν και να αναλάβετε την ευθύνη απώλειας κατά τη διάρκεια της αποστολής στην Dell. Δεν γίνονται δεκτά τα δέματα με αντικαταβολή (C.O.D.).

Επιστροφές οι οποίες δεν πληρούν τις ως άνω αναφερόμενες προϋποθέσεις δεν θα γίνουν αποδεκτές από την Dell και θα σας επιστραφούν.

Προτού τηλεφωνήσετε

 **Σημείωση:** Όταν τηλεφωνείτε, φροντίστε να έχετε έτοιμο τον κωδικό ταχείας εξυπηρέτησης. Ο κωδικός βοηθά το αυτοματοποιημένο τηλεφωνικό σύστημα υποστήριξης της Dell να διαβιβάσει την κλήση σας αποτελεσματικότερα. Επίσης, μπορεί να σας ζητηθεί η ετικέτα εξυπηρέτησης (που βρίσκεται στο πίσω ή στο κάτω μέρος του υπολογιστή σας).

Θυμηθείτε να συμπληρώσετε τη λίστα ελέγχου του διαγνωστικού προγράμματος (ανατρέξτε στην ενότητα «Λίστα ελέγχου του διαγνωστικού προγράμματος» στη σελίδα 79). Αν είναι εφικτό, ανοίξτε τον υπολογιστή σας προτού τηλεφωνήσετε στην Dell για βοήθεια και καλέστε από ένα τηλέφωνο κοντά στον υπολογιστή σας. Μπορεί να σας ζητηθεί να πληκτρολογήσετε μερικές εντολές στο πληκτρολόγιο, να μεταβιβάσετε λεπτομερείς πληροφορίες κατά τις λειτουργίες ή να δοκιμάσετε άλλα πιθανά βήματα αντιμετώπισης προβλημάτων στον ίδιο τον υπολογιστή. Σιγουρευτείτε ότι έχετε διαθέσιμη την τεκμηρίωση του υπολογιστή.

 **Προσοχή:** Πριν από τις εργασίες στο εσωτερικό του υπολογιστή σας, ακολουθήστε τις οδηγίες για την ασφάλεια που περιλαμβάνει ο *Οδηγός πληροφοριών προϊόντος*.

Λίστα ελέγχου του διαγνωστικού προγράμματος

Όνομα:

Ημερομηνία:

Διεύθυνση:

Αριθμός τηλεφώνου:

Ετικέτα εξυπηρέτησης (γραμμωτός κώδικας στο πίσω ή στο κάτω μέρος του υπολογιστή σας):

Κωδικός ταχείας εξυπηρέτησης:

Αριθμός εξουσιοδότησης επιστροφής υλικού (αν παρέχεται από τεχνικό υποστήριξης της Dell):

Λειτουργικό σύστημα και έκδοση:

Συσκευές:

Κάρτες επέκτασης:

Είστε συνδεδεμένοι σε δίκτυο; Ναι Όχι

Δίκτυο, έκδοση και κάρτα δικτύου:

Προγράμματα και εκδόσεις:

Ανατρέξτε στην τεκμηρίωση του λειτουργικού σας συστήματος για να εξακριβώσετε τα περιεχόμενα των αρχείων εκκίνησης του συστήματος. Αν ο υπολογιστής είναι συνδεδεμένος με εκτυπωτή, εκτυπώστε κάθε αρχείο. Αλλιώς, καταγράψτε τα περιεχόμενα κάθε αρχείου προτού καλέσετε την Dell.

Μήνυμα σφάλματος, κωδικός ηχητικών σημάτων ή διαγνωστικός κωδικός:

Περιγραφή προβλήματος και διαδικασίες που εκτελέσατε για αντιμετώπιση προβλημάτων:

Επικοινωνία με την Dell

Οι πελάτες στις Ηνωμένες Πολιτείες μπορούν να καλέσουν τον αριθμό 800-
WWW-DELL (800-999-3355).



Σημείωση: Αν δεν έχετε ενεργή σύνδεση Internet, μπορείτε να βρείτε τις πληροφορίες επικοινωνίας στο τιμολόγιο αγοράς σας, στο δελτίο αποστολής, το λογαριασμό, ή τον κατάλογο προϊόντων της Dell.

Η Dell παρέχει αρκετές επιλογές για online και τηλεφωνική υποστήριξη και εξυπηρέτηση. Η διαθεσιμότητα ποικίλλει ανά χώρα και προϊόν και ορισμένες υπηρεσίες μπορεί να μην είναι διαθέσιμες στην περιοχή σας. Για να επικοινωνήσετε με την Dell σχετικά με πωλήσεις, τεχνική υποστήριξη ή θέματα εξυπηρέτησης πελατών:

- 1 Επισκεφτείτε την τοποθεσία **support.dell.com**.
- 2 Επιλέξτε τη χώρα ή την περιοχή σας στο αναπτυσσόμενο μενού **Choose A Country/Region** (Επιλογή χώρας/περιοχής) στο κάτω μέρος της σελίδας.
- 3 Κάντε κλικ στην επιλογή **Contact Us** (Επικοινωνία) στην αριστερή πλευρά της σελίδας.
- 4 Επιλέξτε την κατάλληλη υπηρεσία ή την κατάλληλη σύνδεση υποστήριξης με βάση τις ανάγκες σας.
- 5 Επιλέξτε τη μέθοδο που σας βολεύει για την επικοινωνία σας με την Dell.

Πίνακας περιεχομένων

A

- Άδεια των Microsoft Windows, 72
- αντιμετώπιση προβλημάτων, 39
 - επαναφορά στην προηγούμενη κατάσταση, 63
 - διαγνωστικό πρόγραμμα της Dell, 49
 - κλειδώματα, 54
 - λογισμικό, 54-56
 - λυχνίες ένδειξης τροφοδοσίας, 39
 - κωδικοί ηχητικών σημάτων, 40
 - ο υπολογιστής δεν αποκρίνεται πλέον, 54
 - μπλε οθόνη, 55
 - μηνύματα σφάλματος, 42
 - μνήμη, 53
 - τροφοδοσία, 52
 - συμβατότητα προγραμμάτων και των Windows, 55
 - συνθήκες λυχνιών ένδειξης τροφοδοσίας, 52

Δ

- διαγνωστικό πρόγραμμα Dell, 49
 - κωδικοί ηχητικών σημάτων, 40
- Διαγνωστικό πρόγραμμα της Dell, 49

E

- Εκκίνηση του διαγνωστικού προγράμματος της Dell από τον σκληρό σας δίσκο, 50
- Έναρξη του διαγνωστικού προγράμματος της Dell από το CD/DVD Προγράμματα οδήγησης και βοηθητικές εφαρμογές, 50
- επανεγκατάσταση προγράμματα οδήγησης, 60
 - λογισμικό, 60
- επανεγκατάσταση λογισμικού, 59
- Επαναφορά προγράμματος οδήγησης συσκευής, 60
- Επαναφορά Συστήματος, 63
- επικοινωνία με την Dell, 80
- Εγχειρίδιο σέρβις, 72

K

- κωδικοί ηχητικών σημάτων, 40

Λ

- λειτουργικό σύστημα επανεγκατάσταση, 72
- Επαναφορά Συστήματος, 63 μέσα, 69

λογισμικό
επανεγκατάσταση, 59-60
αντιμετώπιση
προβλημάτων, 55-56

λυχνία ένδειξης τροφοδοσίας
συνθήκες, 52

Λίστα ελέγχου διαγνωστικού
προγράμματος, 79

M

μεταφορά πληροφοριών σε νέο
υπολογιστή, 22

μηνύματα σφαλμάτων, 42
κωδικοί ηχητικών σημάτων, 40

μνήμη
αντιμετώπιση προβλημάτων, 53

O

Οδηγοί
Οδηγός συμβατότητας
προγραμμάτων, 55

οδηγοί
Οδηγός μεταφοράς αρχείων και
ρυθμίσεων, 22

Οδηγός μεταφοράς αρχείων και
ρυθμίσεων, 22

Οδηγός τεχνολογίας Dell, 72

Π

Προγράμματα οδήγησης και
βοηθητικές εφαρμογές
διαγνωστικό πρόγραμμα της
Dell, 49

πληροφορίες για την
εργονομία, 72

προβλήματα
επαναφορά στην προηγούμενη
κατάσταση, 63

προδιαγραφές, 27

προγράμματα οδήγησης, 59
επανεγκατάσταση, 60
αναγνώριση, 59

P

ρύθμιση, 17

Σ

σύνδεση Internet
πληροφορίες για, 20
επιλογές, 20
εγκατάσταση, 20

T

τεκμηρίωση
Εγχειρίδιο σέρβις, 72
Οδηγός τεχνολογίας Dell, 72

τροφοδοσία
αντιμετώπιση προβλημάτων, 52

Υ

Υπηρεσία τεχνικών
ενημερώσεων, 56

υλικό
διαγνωστικό πρόγραμμα της
Dell, 49
κωδικοί ηχητικών σημάτων, 40

υποστήριξη
επικοινωνία με την Dell, 80

C

CD/DVD Drivers and Utilities
(Προγράμματα οδήγησης και
βοηθητικές εφαρμογές), 61

CD/DVD Operating System
(Λειτουργικό σύστημα), 72

D

Dell
επικοινωνία, 80

DellConnect, 74

F

Factory Image Restore, 66, 68

P

PC Restore, 66

W

Windows Vista
επανεγκατάσταση, 72
Επαναφορά προγράμματος
οδήγησης συσκευής, 60
Επαναφορά Συστήματος, 63
Factory Image Restore, 66
Οδηγός συμβατότητας
προγραμμάτων, 55

Windows XP

επανεγκατάσταση, 72
Επαναφορά προγράμματος
οδήγησης συσκευής, 60
Επαναφορά Συστήματος, 63
Οδηγός μεταφοράς αρχείων και
ρυθμίσεων, 22
PC Restore, 66

